

平成25年度

青森県高体連空手道専門部

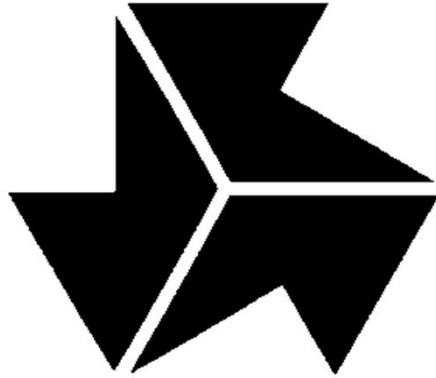

# 春季大会

期間 平成25年4月26日（金）～4月28日（日）

場所 青森市民体育館

主催 青森県高等学校体育連盟  
空手道専門部

# 開 会 式

- 1 開式のことば
- 2 大会長あいさつ
- 3 優勝旗返還
- 4 選手宣誓
- 5 審判長注意
- 6 閉式のことば
- 7 大会事務局連絡

# 閉 会 式

- 1 開式のことば
- 2 成績発表（授与式）
- 3 大会長あいさつ
- 4 審判長講評
- 5 閉式のことば
- 6 大会事務局連絡

前年度優勝校	男子	組手
	女子	青森北 高等学校

# 大会日程

## 4月26日(金)

開 会 式	12:00	～	12:20
男女個人形予選	12:25	～	13:50
審判講習会	13:55	～	14:55
男女個人組手予選(2回戦まで)	15:00	～	16:50

## 4月27日(土)

男女個人形決勝トーナメント 1回戦	9:00	～	9:25
男女個人形決勝トーナメント 準々決勝	9:35	～	10:10
女子個人組手(ブロック決勝まで)	10:20	～	10:40
男子個人組手(ブロック決勝まで)	10:45	～	11:30
男女個人形決勝トーナメント 準決勝	11:40	～	12:00
男女個人組手 準決勝	12:10	～	12:20
昼 休 み	12:20	～	13:05
女子個人形決勝トーナメント 決 勝	13:05	～	13:15
男子個人形決勝トーナメント 決 勝	13:20	～	13:30
女子個人組手 決 勝	13:35	～	13:40
男子個人組手 決 勝	13:45	～	13:50
女子団体組手(ベスト4まで)	14:00	～	15:00
男子団体組手(ベスト4まで)	15:10	～	16:50

## 4月28日(日)

女子団体組手・準決勝	9:00	～	9:25
男子団体組手・準決勝	9:30	～	9:55
女子団体組手・決 勝	10:05	～	10:30
男子団体組手・決 勝	10:35	～	12:00
閉 会 式	12:05	～	12:30

# 女子個人形

第1指定形 各ブロック3位まで決勝へ

## Aブロック

みなかわ

No.	高校名	選手名	予選点	順位
1	弘前工	成田 愛羅	KK	
2	山田高	木村 未来	19.55	2
3	野辺西	菅原 明日香	19.55	3
4	青森南	横山 未来	19.2	
5	聖愛高	吉田 美紀	18.9	
6	弘前南	皆川 空	19.45	
7	光星高	大坂 未来	19.15	
⑧	青森北	上野 瑞歩	20.1	1

## Bブロック

うてつ

たかの

No.	高校名	選手名	予選点	順位
1	三本木	藤井 優	18.9	
2	五所高	打越 友美	18.95	
3	青森北	岡 明歩	19.2	2
4	弘前南	駒井 南美	KK	
5	弘前工	今 まみ	KK	
6	青森南	千葉 咲奈	19.0	
7	八戸高	高野 美波	19.0	3
⑧	野辺西	寺島 晴菜	19.7	1

## Cブロック

いわつき

なかのわたり

No.	高校名	選手名	予選点	順位
1	三本木	小原 千実	19.35	3
2	青森南	對馬 美穂	18.9	
3	弘前工	山崎 優衣	KK	
4	青森北	三上 穂香	19.65	2
5	弘前南	工藤 彩椰	18.9	
6	青森高	岩月 美加子	19.0	
⑦	野辺西	中野渡 夕花	19.75	1

## Dブロック

ひさすえ

こやま

No.	高校名	選手名	予選点	順位
1	光星高	向井 冬子	19.45	
2	青森南	太田 麻由	19.15	
3	野辺西	久末 麻衣	19.5	3
4	青森高	杉本 芽	18.9	
5	青森北	飯田 光望	19.5	
6	聖愛高	古山 奈津江	19.7	2
⑦	弘前高	横山 麗美	19.85	1

# 男子個人形

第1指定形 各ブロック3位まで決勝へ

## Aブロック

No.	高校名	選手名	予選点	順位
1	青森南	鎌田 祐大	18.95	
2	板柳高	齊藤 将吾	19.2	
3	弘前南	佐藤 理憲	18.9	
4	青森高	工藤 諒大	19.15	
5	弘前工	佐藤 拓哉	19.35	
6	三本木	落合 亮也	19.6	
7	弘前高	一戸 護	19.7	3
8	聖愛高	矢田 憲広	20.0	2
9	山田高	工藤 良太	18.9	
⑩	青森北	茂木 一真	20.1	1

## Bブロック

No.	高校名	選手名	予選点	順位
1	弘前南	小田桐 一輝	19.35	
2	山田高	渡邊 祥平	19.05	
3	弘前工	神山 竜也	18.9	
4	青森南	工藤 叶太	18.75	
5	弘前高	葛西 徳一	19.8	1
6	青森北	沢田 知希	19.2	
7	三本木	工藤 晟冨	18.6	
8	五所高	伊藤 完生	19.7	2
9	聖愛高	中嶋 良輔	19.05	
⑩	光星高	吉村 海人	19.55	3

## Cブロック

No.	高校名	選手名	予選点	順位
1	聖愛高	三上 空	19.4	2
2	青森北	山田 将之	19.3	3
3	三本木	古屋 洸	19.2	
4	弘前南	金谷 寿大	19.2	
5	弘前高	木村 圭介	19.2	
6	青森南	佐藤 和貴	19.25	
7	弘前工	白濱 大雅	18.6	
8	五所高	三上 克拓	18.9	
⑨	青森西	笹原 孝希	20.05	1

## Dブロック

No.	高校名	選手名	予選点	順位
1	青森西	西川 泰我	19.1	
2	山田高	寺田 浩樹	19.25	3
3	弘前工	泉谷 悠介	19.25	
4	三本木	工藤 滉大	18.65	
5	弘前南	金澤 隆樹	18.65	
6	青森南	原子 修平	19.2	
7	聖愛高	中村 紳太郎	KK	
8	弘前高	工藤 海渡	19.8	2
⑨	青森北	佐々木 柊也	20.1	1

**◎形一決勝トーナメント（女子）** 1回戦・・・第1指定形  
 準々・準決勝・・・第2指定形  
 決勝・・・自由形（第3の形）  
 或いは第2指定形でも良い

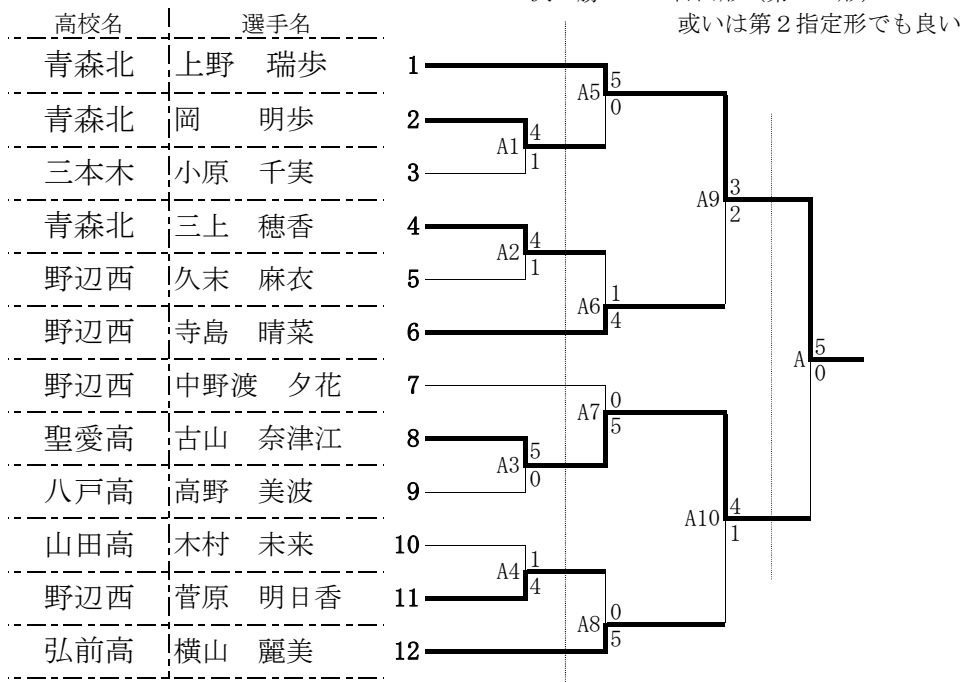

**◎形一決勝トーナメント（男子）** 1回戦・・・第1指定形  
 準々・準決勝・・・第2指定形  
 決勝・・・自由形（第3の形）  
 或いは第2指定形でも良い

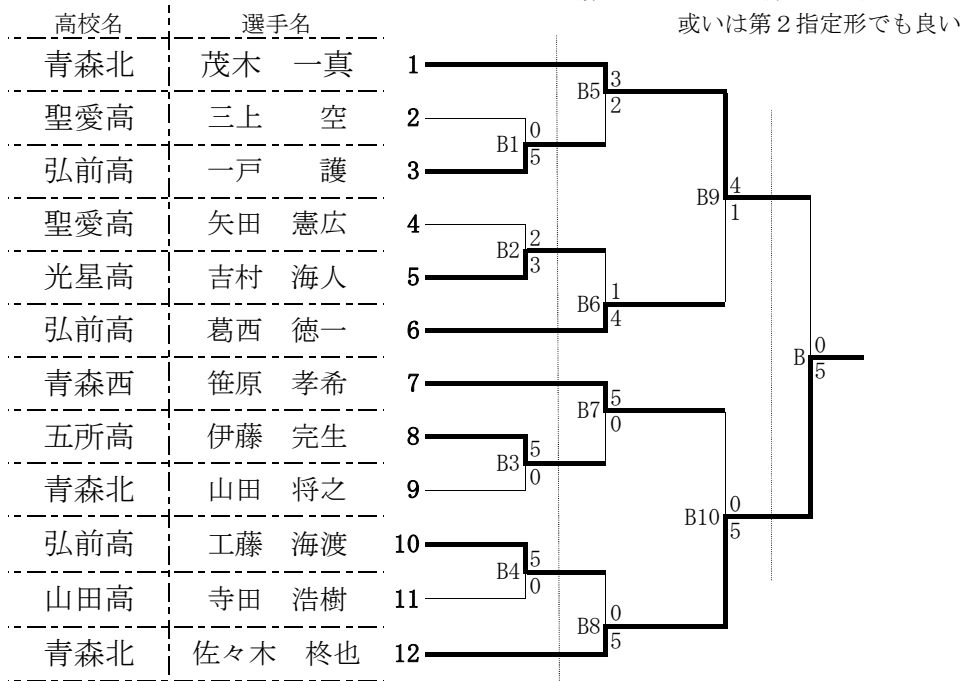

# 女子団体組手

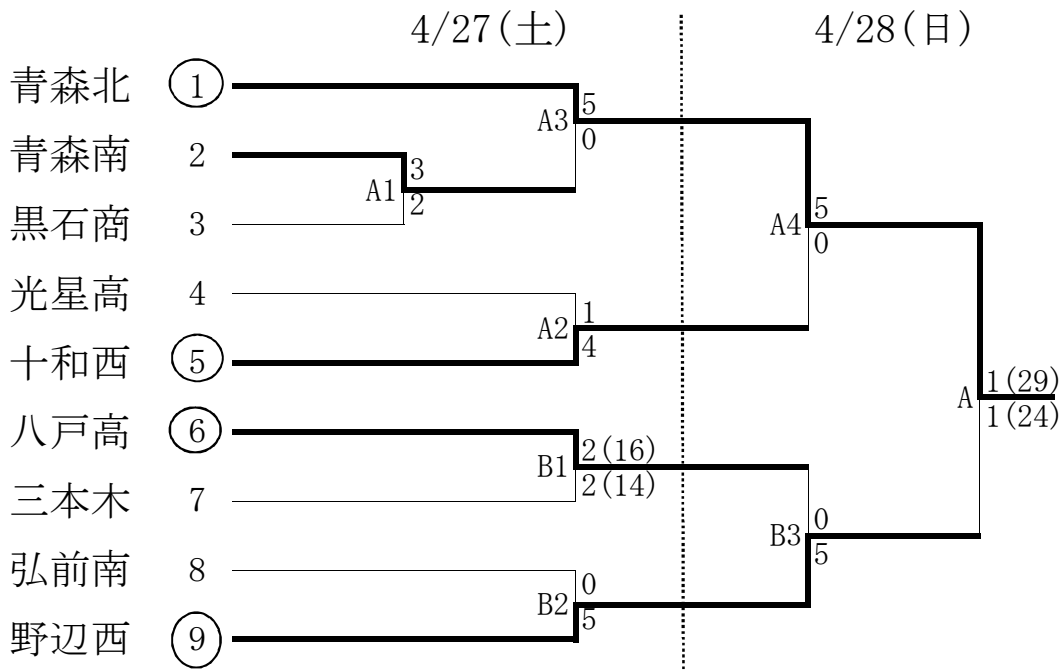

# 男子団体組手

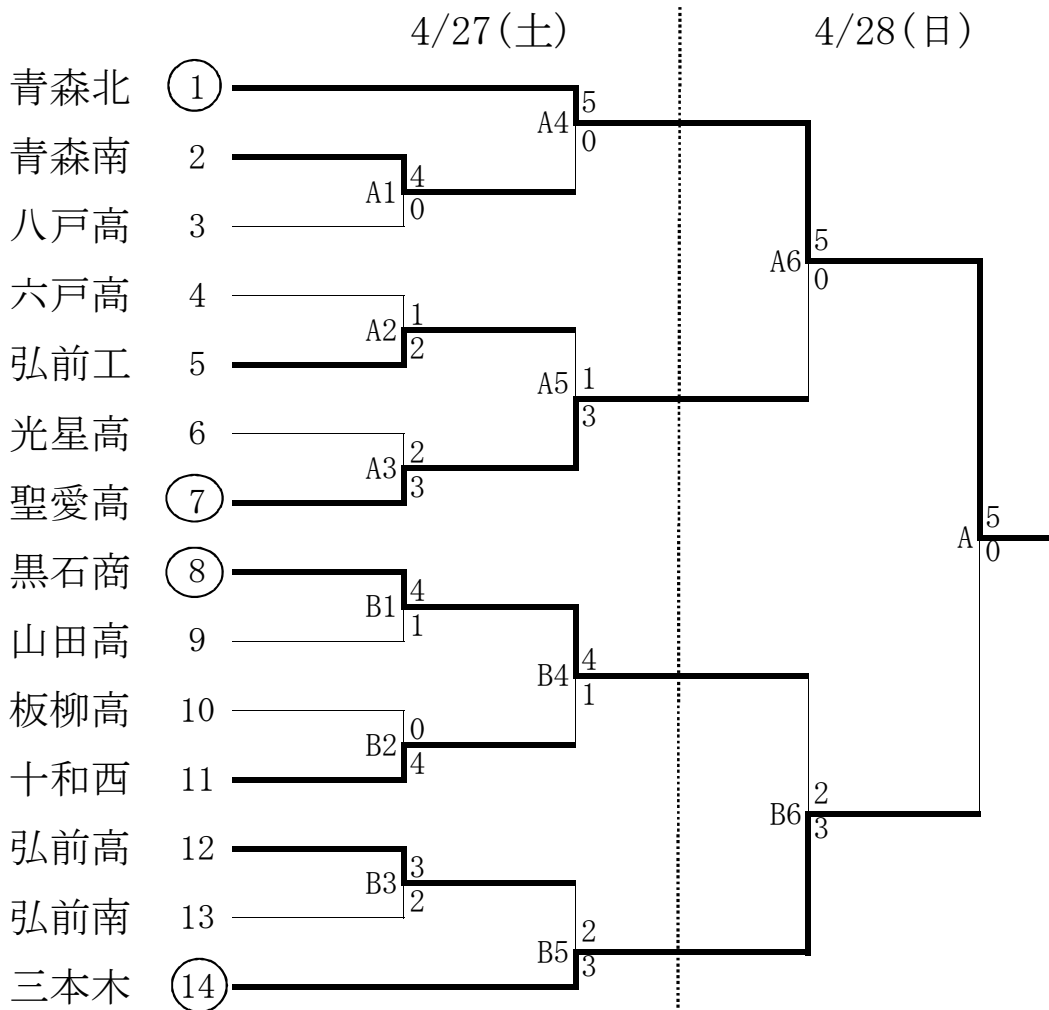

## 女子個人組手 Aブロック

高校名	選手名		4月26日	4月27日
青森北	三上 穂香	①	8 A4 0	
青森高	岩月 美加子	2	2 A1 4	
十和西	山崎 晴香	3		8 A8 0
弘前高	横山 麗美	4	3 A2 0	
八戸高	上野 瑞貴	5		2 A5 1
青森南	渋谷 皆実	6		
黒石商	西谷 明那	7	3 A6 1	
三本木	高橋 有紀	8		
野辺西	櫻庭 佑緑	9	8 A3 0	
光星高	高橋 美香	10		8 A7 0
弘前南	工藤 彩椰	11		

三上 穂香 ( 青森北高 )

## 女子個人組手 Bブロック

高校名	選手名		4月26日	4月27日
野辺西	池田 寿鶴	①	5 B4 0	
聖愛高	古山 奈津江	2	0 B1 1	
八戸高	堀内 夏湖	3		0 B8 5
黒石商	千葉 香苗	4	8 B2 0(KK)	
弘前南	駒井 南美	5		0 B5 8
青森北	上野 瑞歩	6		
十和西	斗沢 彩華	7	4 B6 0	
青森高	杉本 芽	8		
光星高	向井 冬子	9	3 B3 1	
青森南	横山 未来	10		3 B9 2
三本木	藤井 優	11	0 B7 1	

上野 瑞歩 ( 青森北高 )



## 女子個人組手 Cブロック

高校名	選手名	4月26日	4月27日
野辺西	久末 麻衣	①	
青森北	岡 明歩	2	
山田高	兵庫 梨香子	3	
黒石商	阿部 悠香	4	
三本木	児玉 純子	5	
光星高	大坂 未来	6	
青森南	對馬 美穂	7	
弘前南	皆川 空	8	
八戸高	高野 美波	9	
十和西	松橋 翠	10	
聖愛高	吉田 美紀	11	

久末 麻衣

( 野辺地西高 )

## 女子個人組手 Dブロック

高校名	選手名	4月26日	4月27日
野辺西	寺島 晴菜	①	
八戸高	野々上 慧	2	
山田高	木村 未来	3	
青森北	飯田 光望	4	
三本木	小原 千実	5	
黒石商	瓜田 萌香	6	
弘前南	福沢 瑚子	7	
青森南	千葉 咲奈	8	
五所高	打越 友美	9	
十和西	石川 寛子	10	

寺島 晴菜

( 野辺地西高 )

## 男子個人組手 Aブロック

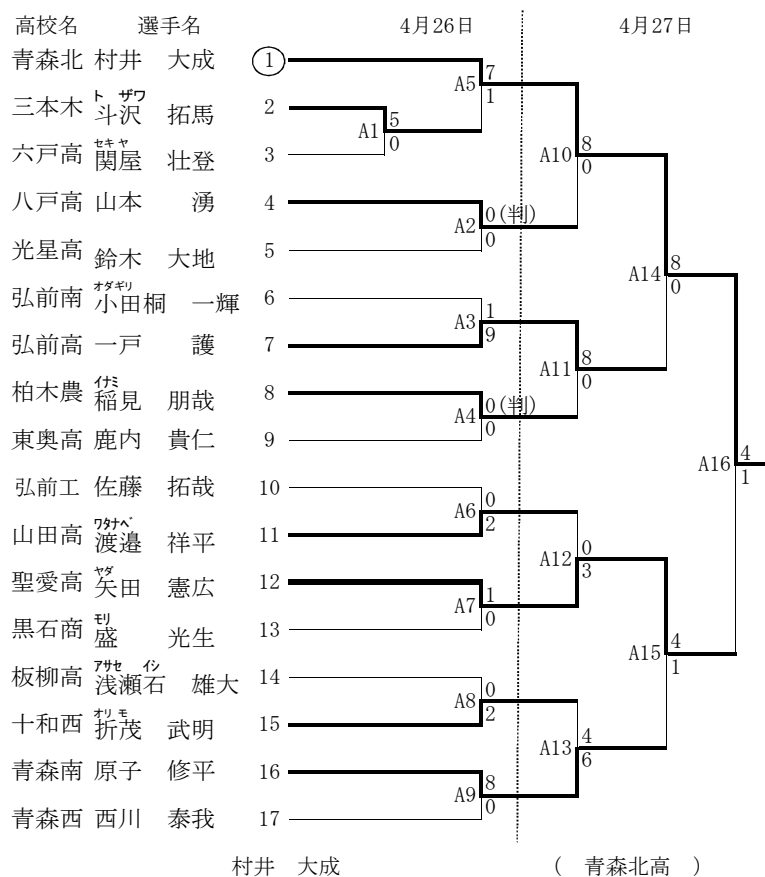

## 男子個人組手 Bブロック

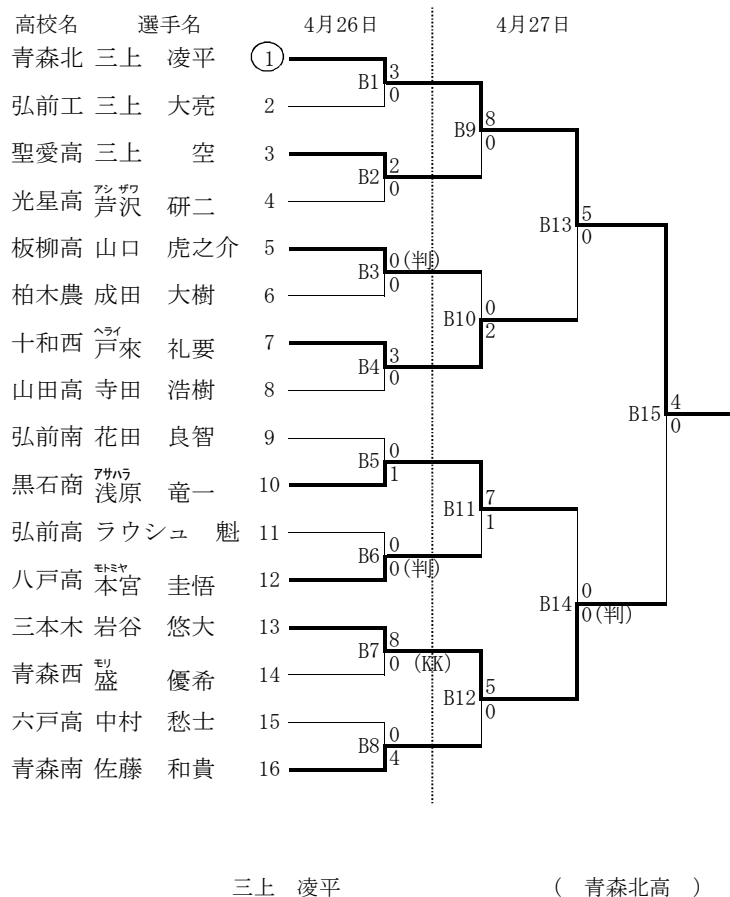

## 男子個人組手 Cブロック

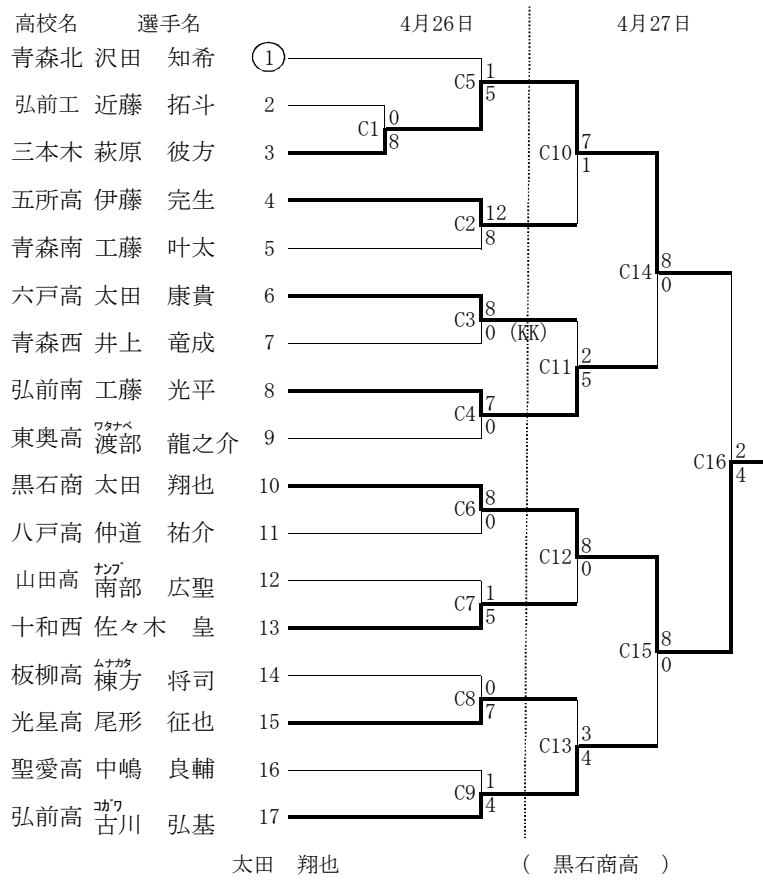

## 男子個人組手 Dブロック

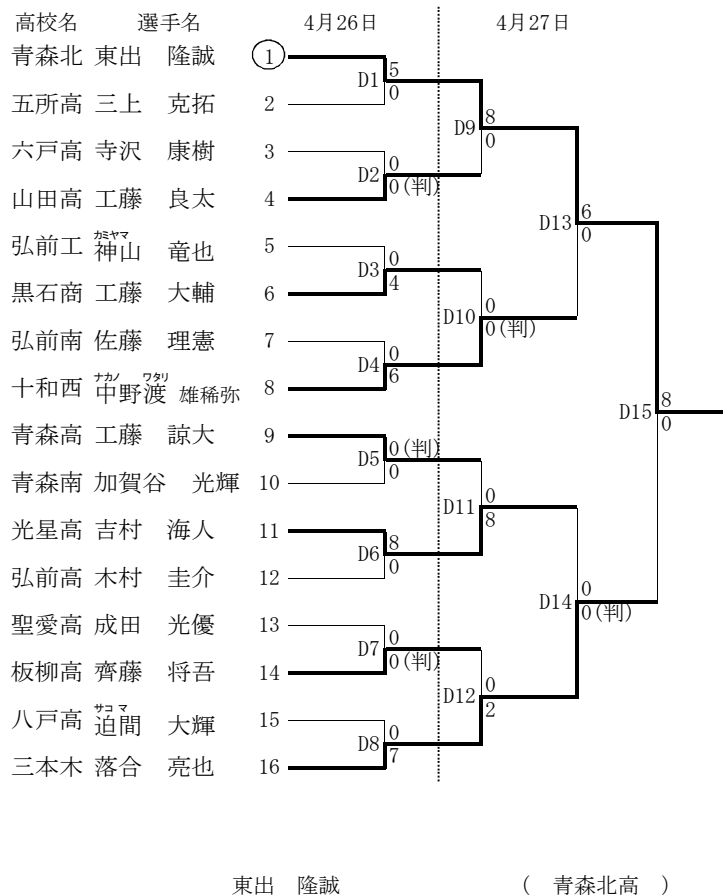

## 女子個人組手決勝トーナメント

( 青森北 )	三上 穂香	A	
( 青森北 )	上野 瑞歩	B	
( 野辺地西 )	久末 麻衣	C	
( 野辺地西 )	寺島 晴菜	D	

## 男子個人組手決勝トーナメント

( 青森北 )	村井 大成	A	
( 青森北 )	三上 凌平	B	
( 黒石商 )	太田 翔也	C	
( 青森北 )	東出 隆誠	D	

## 女子団体組手決勝戦

青森北高校	1 (29)	1 (24)	野辺地西高校
飯田 光望	5	先 鋒	5 櫻庭 佑緑
上野 瑞歩	4	次 鋒	4 寺島 晴菜
岡 明奈	7	中 堅	7 藤野 芳江
三上 穂香	9	副 将	1 菅原 明日香
岡 明歩	4	大 将	7 久末 麻衣
計 29			計 24

## 男子団体組手決勝戦

青森北高校	5	0	三本木高校
沢田 知希	4	先 鋒	3 萩原 彼方
東出 隆誠	8	次 鋒	0 斗沢 拓馬
佐々木 柊也	8	中 堅	0 岩谷 悠大
三上 凌平	8	副 将	0 工藤
村井 大成	8	大 将	0 大下内 篤志

# 平成25年度 春季大会 結果表

## 女子団体組手

4年連続4回目優勝

優勝 青森北 高校

第2位 野辺地西 高校

第3位 十和田西 高校

第3位 八戸 高校

## 男子団体組手

2年連続12回目優勝

優勝 青森北 高校

第2位 三本木 高校

第3位 聖愛 高校

第3位 黒石商業 高校

## 女子個人組手

優勝 上野 瑞歩 ( 青森北 )

第2位 寺島 晴菜 ( 野辺西 )

第3位 三上 穂香 ( 青森北 )

第3位 久末 麻衣 ( 野辺西 )

## 男子個人組手

優勝 東出 隆誠 ( 青森北 )

第2位 三上 凌平 ( 青森北 )

第3位 村井 大成 ( 青森北 )

第3位 太田 翔也 ( 黒石商 )

## 女子個人形

優勝 上野 瑞歩 ( 青森北 )

第2位 古山 奈津江 ( 聖愛高 )

第3位 寺島 晴菜 ( 野辺西 )

第3位 横山 麗美 ( 弘前高 )

## 男子個人形

優勝 佐々木 柊也 ( 青森北 )

第2位 茂木 一真 ( 青森北 )

第3位 葛西 徳一 ( 弘前高 )

第3位 笹原 孝希 ( 青森西 )