

平成24年度

青森県高体連空手道専門部

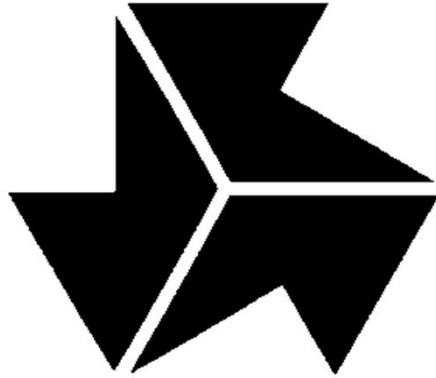

春季大会

期間 平成24年4月20日（金）～4月22日（日）

場所 青 森 市 民 体 育 館

主催 青 森 県 高 等 学 校 体 育 連 盟
空 手 道 専 門 部

開 会 式

- 1 開式のことば
- 2 大会長あいさつ
- 3 委員長あいさつ
- 4 優勝旗返還
- 5 選手宣誓
- 6 審判長注意
- 7 閉式のことば
- 8 大会事務局連絡

閉 会 式

- 1 開式のことば
- 2 成績発表（授与式）
- 3 大会長あいさつ
- 4 委員長講評
- 5 審判長講評
- 6 閉式のことば
- 7 大会事務局連絡

前年度優勝校	男子	組手 三本木 高等学校
	女子	青森北 高等学校

大会日程

4月20日(金)

開 会 式	12:00	～	12:20
男女個人形予選	12:30	～	13:40
審判講習会	13:40	～	14:40
男女個人組手予選(2回戦まで)	14:50	～	17:00

4月21日(土)

男女個人形決勝トーナメント 1回戦	9:10	～	9:50
女子個人組手(ブロック決勝まで)	10:00	～	10:30
男子個人組手(ブロック決勝まで)	10:40	～	11:10
男女個人形決勝トーナメント 準決勝	11:20	～	11:50
男女個人組手 準決勝・決勝	12:00	～	12:30
昼 休 み	12:30	～	13:20
男女個人形決勝トーナメント 決 勝	13:30	～	13:50
女子団体組手(ベスト4まで)	14:00	～	15:00
男子団体組手(ベスト4まで)	15:10	～	17:00

4月22日(日)

女子団体組手・準決勝	9:10	～	9:35
男子団体組手・準決勝	9:45	～	10:10
女子団体組手・決 勝	10:20	～	10:45
男子団体組手・決 勝	10:55	～	11:20
閉 会 式	11:30	～	11:50

女子個人形

第1指定形 各ブロック2位まで決勝へ

Aブロック

No.	高校名	選手名	予選点	順位
1	野辺西	菅原 明日香	19.4	
2	三本木	富田 絢子	19.15	
3	弘前高	横山 麗美	19.5	2 (内容)
4	光星高	大坂 未来	18.95	
5	青森南	横山 未来	19.0	
6	五所高	石岡 郷梨	19.15	
7	弘前南	齋藤 爽加	19.15	
8	聖愛高	古山 奈津江	19.5	3
⑨	青森北	上野 瑞歩	19.9	1

Bブロック

No.	高校名	選手名	予選点	順位
1	五所高	打越 友美	19.35	2
2	三本木	小原 千実	19.25	
3	光星高	向井 冬子	19.2	
4	弘前南	内海 弥生	19.3	
5	青森南	水上 智香子	19.0	
6	青森北	岡 明歩	19.3	
7	弘前工	成田 愛羅	18.6	
⑧	野辺西	飯田 愛菜	19.8	1

Cブロック

No.	高校名	選手名	予選点	順位
1	青森南	淡路 明日香	19.1	
2	青森西	秋元 杏奈	18.7	
3	弘前南	皆川 空	19.25	
4	三本木	高橋 有紀	18.6	
5	五所高	松江 李穂	19.0	
6	野辺西	瀬川 華蓮	19.7	1
7	弘前工	山崎 優衣	18.5	
⑧	青森北	佐藤 希	19.65	2

Dブロック

No.	高校名	選手名	予選点	順位
1	山田高	木村 未来	19.4	
2	青森南	渋谷 皆美	18.9	
3	野辺西	久末 麻衣	19.5	
4	弘前工	今 まみ	19.05	
5	五所高	阿部 祐里	18.9	
6	光星高	伊藤 瑠架	KK	
7	弘前南	駒井 南美	KK	
8	青森北	三上 穂香	19.75	2
⑨	聖愛高	矢田 翠	19.85	1

男子個人形

第1指定形 各ブロック2位まで決勝へ

Aブロック

No.	高校名	選手名	予選点	順位
1	弘前高	木村 圭介	19.4	
2	板柳高	齊藤 将吾	19.05	
3	三本木	高井 萌生	19.1	
4	光星高	吉村 海人	19.75	2
5	山田高	山田 三千郎	18.75	
6	弘前工	笹田 順也	18.6	
7	聖愛高	矢田 憲広	19.7	
8	青森南	中村 良希	19.5	
⑨	青森北	佐々木 柊也	20.2	1

Bブロック

No.	高校名	選手名	予選点	順位
1	弘前工	前田 昂太	19.2	
2	山田高	新山 雄太	18.75	
3	聖愛高	下山 恒樹	18.9	
4	青森北	鳥谷部 泰匡	19.7	2
5	弘前高	古川 弘基	19.5	
6	青森南	原子 修平	18.9	
7	三本木	奈良 由紀	19.15	
⑧	弘前南	成田 恵基	19.8	1

Cブロック

No.	高校名	選手名	予選点	順位
1	野辺西	佐藤 和輝	KK	
2	山田高	寺田 浩樹	18.95	
3	弘前南	山田 翔太	19.8	2
4	青森西	西川 泰我	18.8	
5	聖愛高	神成 拓哉	18.3	
6	三本木	落合 秀也	19.5	
7	弘前工	佐藤 拓哉	19.1	
⑧	青森北	岡本 隼	20.1	1

Dブロック

No.	高校名	選手名	予選点	順位
1	五所高	伊藤 完生	19.45	
2	青森南	佐藤 和貴	18.9	
3	青森北	対馬 優斗	18.8	
4	三本木	新堂 貴之	18.4	
5	野辺西	橋本 俊輔	19.55	2
6	聖愛高	三上 空	19.3	
7	山田高	渡邊 祥平	18.6	
⑧	弘前工	笹森 奎佑	19.9	1

◎形一決勝トーナメント（女子）

1回戦・・・第1指定形
 準決勝・・・第2指定形
 決勝・・・自由形（第3の形）
 あるいは第2指定形でも良い
 ※2位枠はフリー抽選

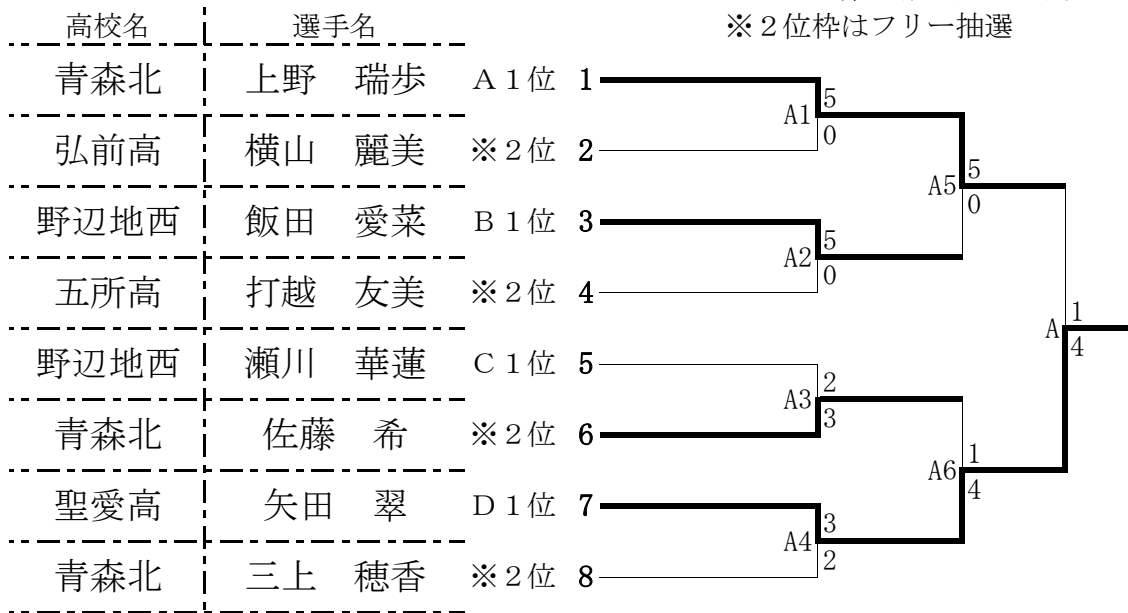

◎形一決勝トーナメント（男子）

1回戦・・・第1指定形
 準決勝・・・第2指定形
 決勝・・・自由形（第3の形）
 あるいは第2指定形でも良い
 ※2位枠はフリー抽選

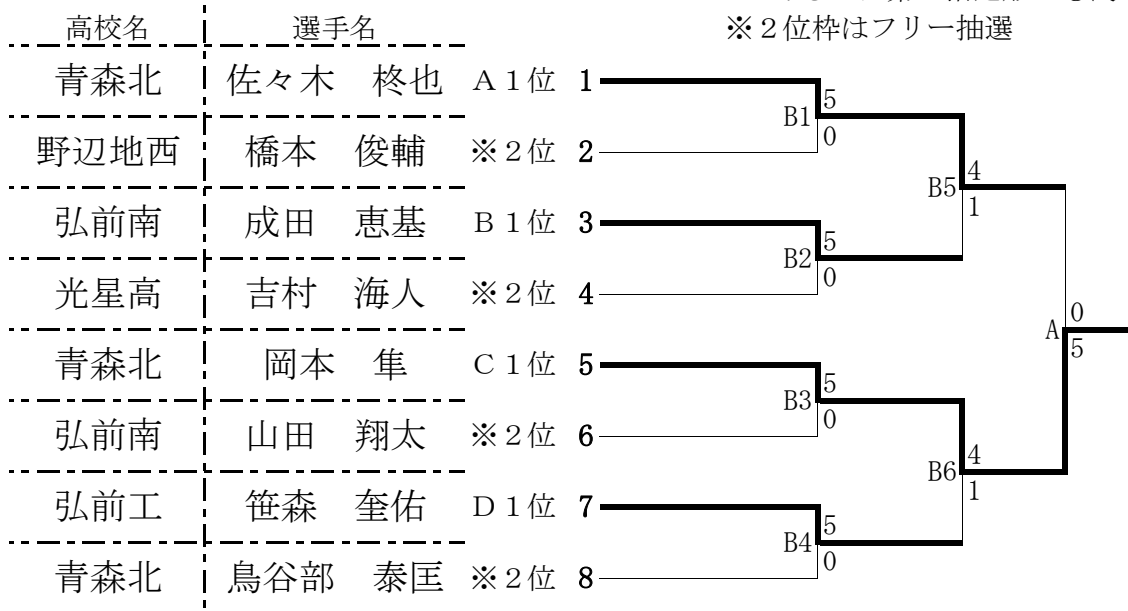

女子団体組手

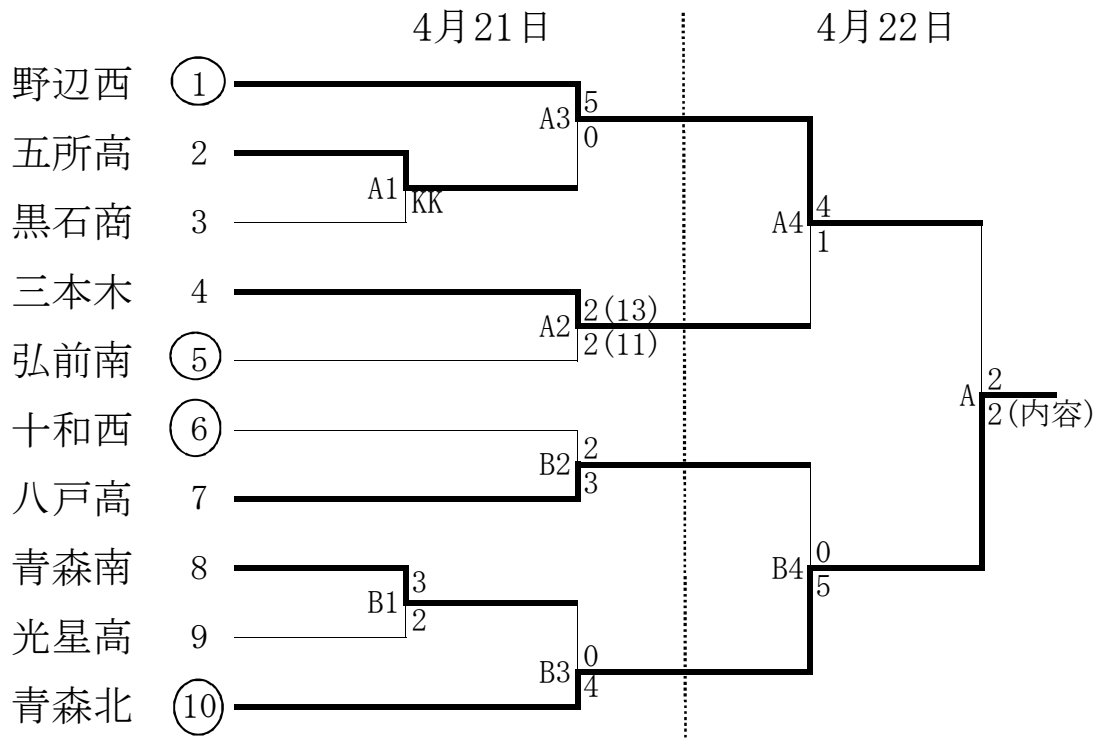

男子団体組手

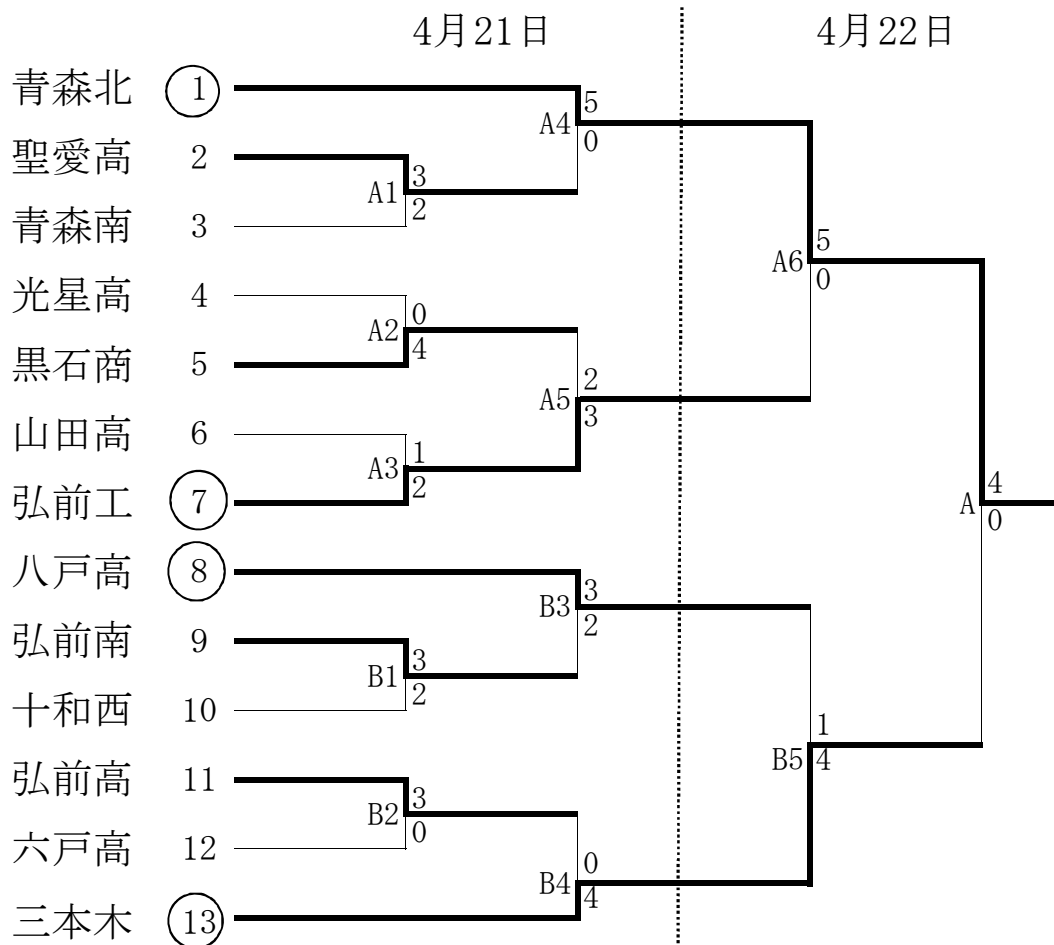

女子個人組手 Aブロック

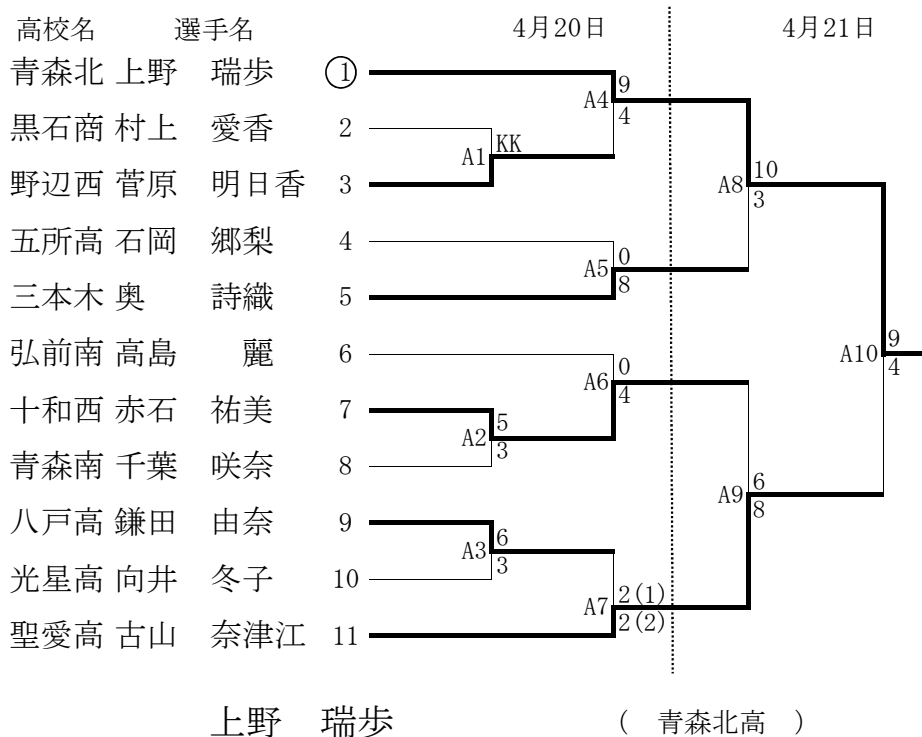

女子個人組手 Bブロック

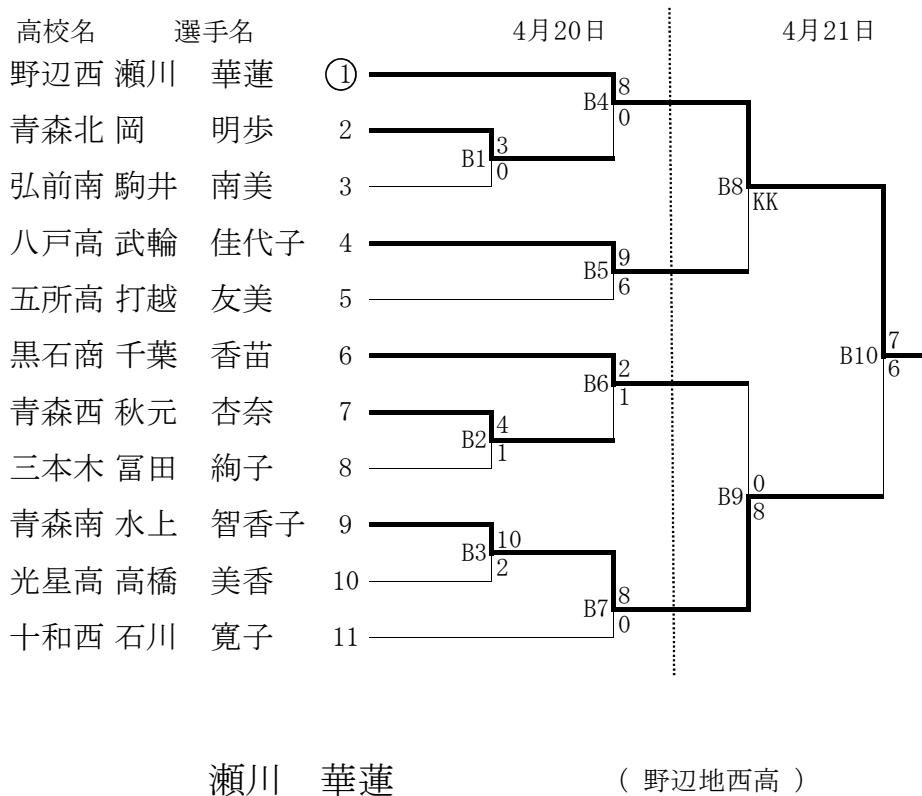

女子個人組手 Cブロック

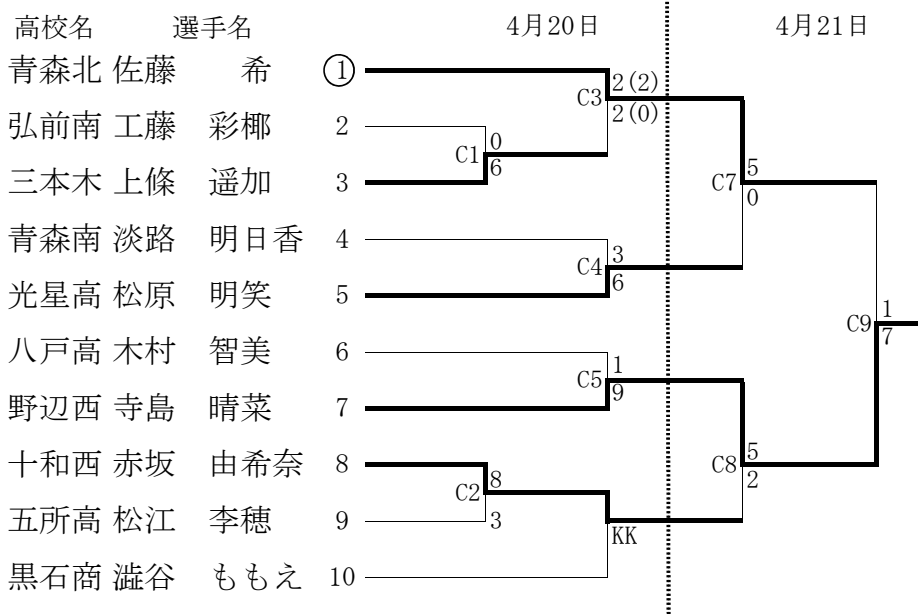

寺島 晴菜

(野辺地西高)

女子個人組手 Dブロック

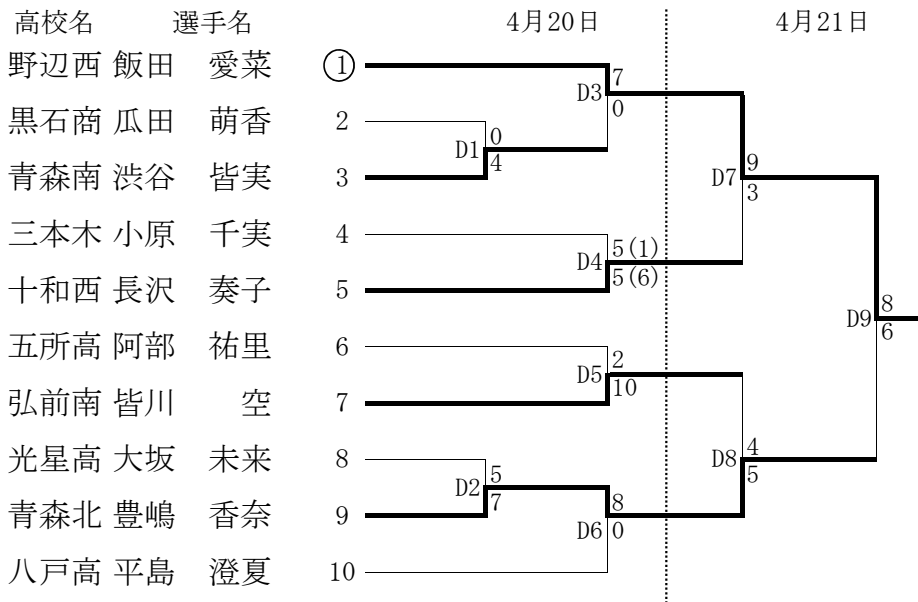

飯田 愛菜

(野辺地西高)

男子個人組手

Aブロック

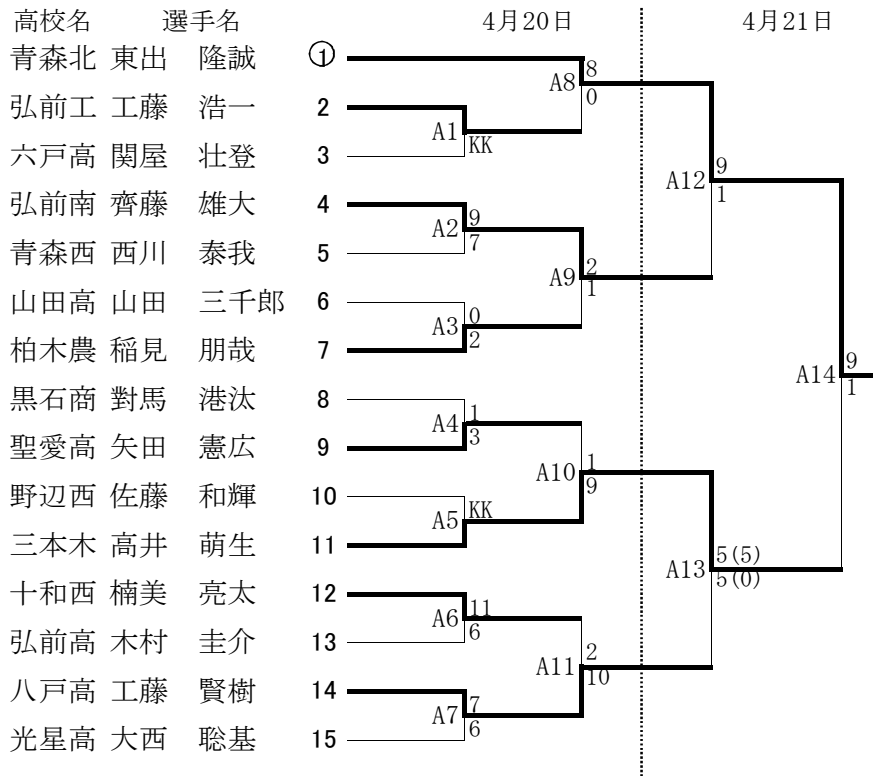

東出 隆誠

(青森北高)

男子個人組手

Bブロック

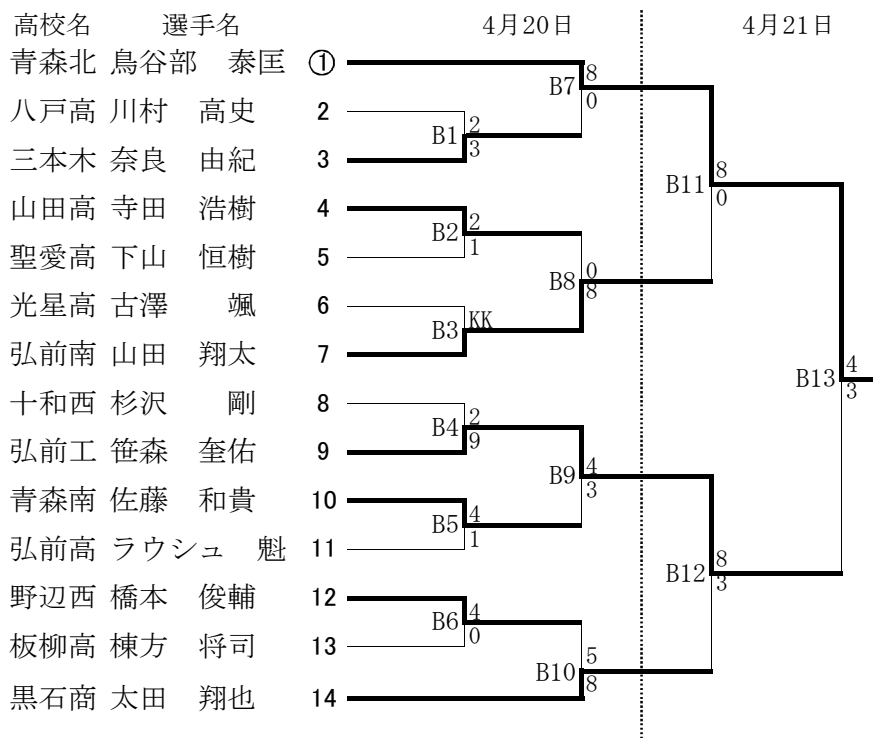

鳥谷部 泰匡

(青森北高)

男子個人組手

Cブロック

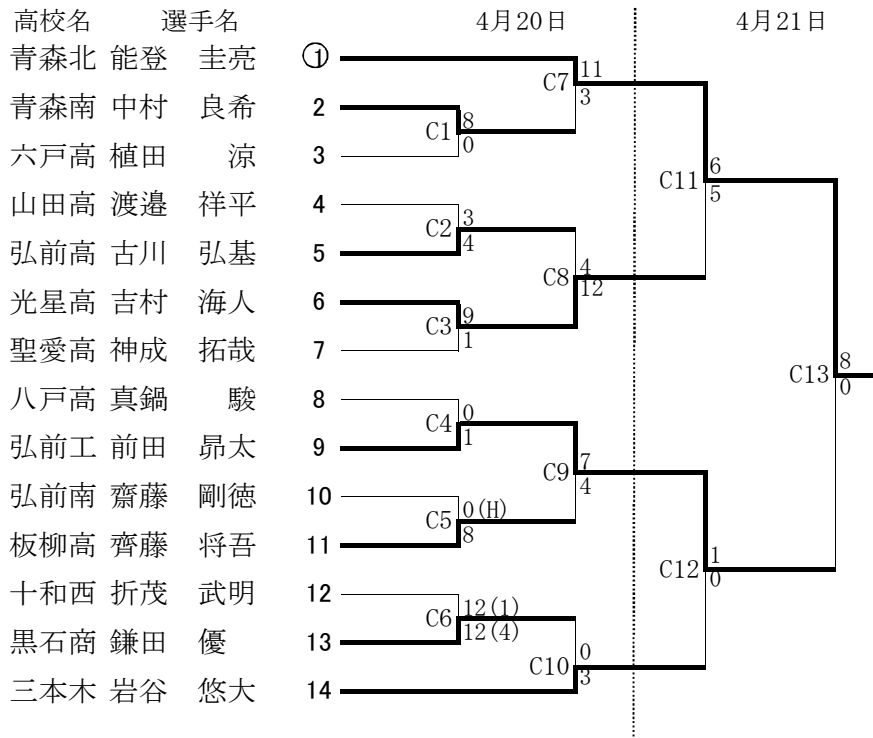

能登 圭亮

(青森北高)

男子個人組手

Dブロック

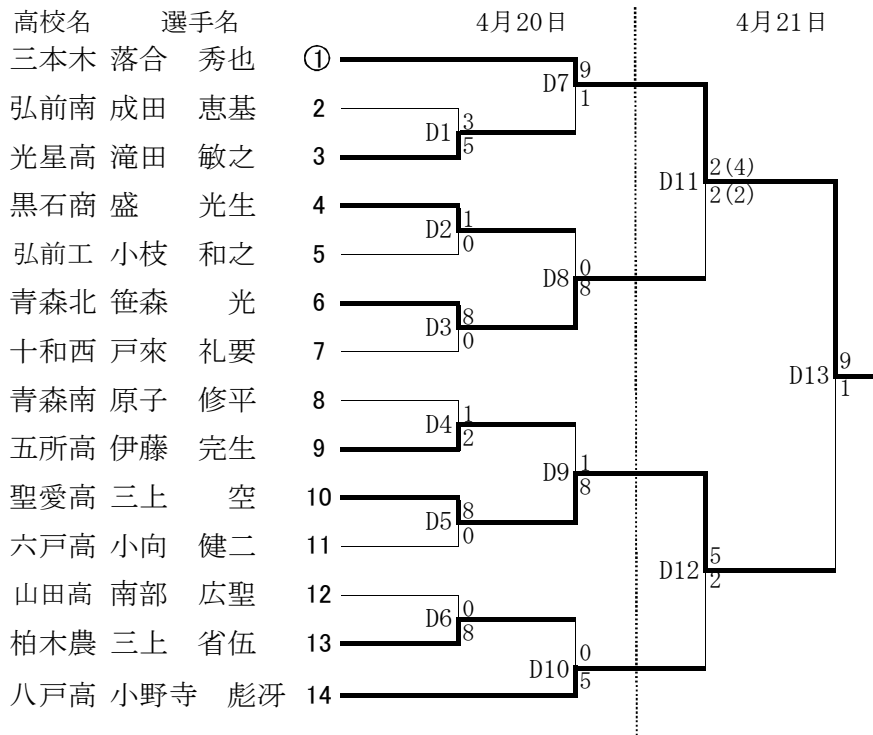

落合 秀也

(三本木高)

女子個人組手決勝トーナメント

(青森北)	上野 瑞歩	A	
(野辺地西)	瀬川 華蓮	B	
(野辺地西)	寺島 晴菜	C	
(野辺地西)	飯田 愛菜	D	

男子個人組手決勝トーナメント

(青森北)	東出 隆誠	A	
(青森北)	鳥谷部 泰匡	B	
(青森北)	能登 圭亮	C	
(三本木)	落合 秀也	D	

女子団体組手決勝戦

野辺地西			2	② 内容勝ち	青森北		
菅原 明日香	1	先鋒	9	上野 瑞歩			
瀬川 華蓮	5	次鋒	4	佐藤 希			
寺島 晴菜	6	中堅	3	豊嶋 香奈			
飯田 愛菜	6	副将	6	飯田 光望			
藤野 芳江	2	大将	10	三上 穂香			
20			(計)	32			

男子団体組手決勝戦

青森北			④	0	三本木		
能登 圭亮	9	先鋒	1	岩谷 悠大			
小松 義尚	9	次鋒	1	蝦名 優充			
東出 隆誠	8	中堅	0	奈良 由紀			
鳥谷部 泰匡	9	副将	1	萩原 彼方			
笹森 光	4	大将	4	高井 萌生			

平成24年度 春季大会 結果表

女子団体組手

優勝	青森北	高校
第2位	野辺地西	高校
第3位	三本木	高校
第3位	八戸	高校

男子団体組手

優勝	青森北	高校
第2位	三本木	高校
第3位	弘前工業	高校
第3位	八戸	高校

女子個人組手

優勝	飯田 愛菜	(野辺地西)
第2位	上野 瑞歩	(青森北)
第3位	瀬川 華蓮	(野辺地西)
第3位	寺島 晴菜	(野辺地西)

男子個人組手

優勝	東出 隆誠	(青森北)
第2位	能登 圭亮	(青森北)
第3位	鳥谷部 泰匡	(青森北)
第3位	落合 秀也	(三本木)

女子個人形

優勝	矢田 翠	(聖愛高)
第2位	上野 瑞歩	(青森北)
第3位	飯田 愛菜	(野辺地西)
第3位	佐藤 希	(青森北)

男子個人形

優勝	岡本 隼	(青森北)
第2位	佐々木 柊也	(青森北)
第3位	成田 恵基	(弘前南)
第3位	笹森 奎佑	(弘前工)