

平成23年度

青森県高体連空手道専門部

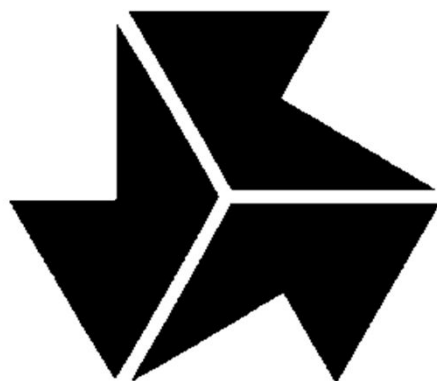

春季大会

期間 平成23年4月23日(土)～4月25日(月)

場所 青森市民体育館

主催 青森県高等学校体育連盟
空手道専門部

開 会 式

- 1 開式のことば
- 2 大会長あいさつ
- 3 委員長あいさつ
- 4 優勝旗返還
- 5 選手宣誓
- 6 審判長注意
- 7 閉式のことば
- 8 大会事務局連絡

閉 会 式

- 1 開式のことば
- 2 成績発表（授与式）
- 3 大会長あいさつ
- 4 委員長講評
- 5 審判長講評
- 6 閉式のことば
- 7 大会事務局連絡

前年度優勝校 男子 組手 青森北 高等学校
女子 青森北 高等学校

大会日程

4月23日(土)

開 会 式	13:00	～	13:20
男女個人形予選	13:30	～	14:30
審判講習会	14:40	～	15:10
男女個人組手予選(2回戦まで)	15:20	～	17:00

4月24日(日)

男女個人形決勝トーナメント 1・2回戦	9:10	～	9:50
女子個人組手(ブロック決勝まで)	10:00	～	10:40
男子個人組手(ブロック決勝まで)	10:45	～	11:25
男女個人組手・準決勝、決勝	11:30	～	12:00

昼 休 み 12:00 ～ 12:50

男女個人形決勝トーナメント 準決勝	13:00	～	13:30
女子団体組手(ベスト4まで)	13:35	～	14:55
男子団体組手(ベスト4まで)	15:00	～	16:30
男女個人形決勝トーナメント 決勝	16:35	～	16:50

4月25日(月)

女子団体組手・準決勝	9:20	～	9:35
男子団体組手・準決勝	9:40	～	10:55
女子団体組手・決 勝	11:10	～	11:30
男子団体組手・決 勝	11:35	～	11:55
閉 会 式	12:00	～	12:15

女子個人形

第一指定形 各ブロック 3位まで決勝へ

Aブロック

No.	高校名	選手名	予選点	順位
1	青森南	淡路 明日香	18.95	
2	弘前工	成田 愛羅	棄権	
3	青森北	阿保 さゆり	19.50	3
4	三本木	小原 千実	棄権	
5	五所高	阿部 愛里	18.95	
6	青森高	漆館 怜莉	18.95	
7	弘前南	青木 沙織里	19.35	
⑧	光星高	谷川 真央	19.50	2
⑨	野辺西	今野 茉奈	19.75	1

Bブロック

No.	高校名	選手名	予選点	順位
1	弘前南	内海 弥生	18.90	
2	野辺西	飯田 愛菜	19.35	3
3	五所高	石岡 郷梨	18.95	
4	光星高	伊藤 瑠架	19.15	
5	三本木	富田 絢子	18.80	
6	青森南	小笠原 稜佳	18.90	
7	弘前工	今 まみ	棄権	
⑧	青森北	鳥谷部 利奈	19.65	2
⑨	聖愛高	矢田 翠	19.75	1

Cブロック

No.	高校名	選手名	予選点	順位
1	弘前工	山崎 優衣	棄権	
2	青森南	花田 美智子	18.95	
3	五所高	鎌田 穂波	19.35	2
4	野辺西	瀬川 華連	19.35	3
5	光星高	大坂 綾香	19.20	
6	青森高	齊藤 小百合	18.90	
⑦	弘前南	太田 瑞紀	19.25	
⑧	青森北	佐藤 希	19.65	1

男子個人形

第一指定形 各ブロック3位まで決勝へ

Aブロック

No.	高校名	選手名	予選点	順位
1	青森南	中村 良希	18.90	
2	木造深浦	木村 嵐	19.20	
3	弘前工	須藤 汰一	19.35	
4	三本木	清水 泰孝	19.20	
5	青森高	相馬 雄祐	棄権	
6	五所高	上田 隼輔	19.15	
7	青森北	佐々木 柊也	20.05	2
8	山田高	山田 三千郎	18.00	
9	光星高	吉村 海人	19.60	3
⑩	弘前高	杉山 琢也	20.15	1

Bブロック

No.	高校名	選手名	予選点	順位
1	弘前高	一戸 護	19.75	3
2	山田高	新山 雄太	18.60	
3	三本木	佐々木 凌	19.20	
4	弘前工	小内山 仁志	18.75	
5	青森南	森 千翔士	19.25	
6	木造深浦	藤島 貴大	19.15	
7	青森西	山内 慎也	19.10	
8	青森北	岡本 隼	19.85	2
⑨	光星高	松山 良平	19.95	1

Cブロック

No.	高校名	選手名	予選点	順位
1	三本木	落合 秀也	19.70	3
2	青森南	平野 佑樹	18.80	
3	野辺西	橋本 隼輔	19.60	
4	板柳高	三浦 祥成	棄権	
5	青森北	寺嶋 勝太	19.85	2
6	木造深浦	藤島 剛士	19.30	
7	山田高	外崎 佑樹	18.85	
⑧	弘前南	山田 翔太	棄権	
⑨	弘前工	笹森 圭介	20.20	1

◎形一決勝トーナメント（女子） 1・2回戦・・・第1指定形
 準決勝・・・第2指定形
 決勝・・・自由形（第3の形）

高校名	選手名	1	2	3	4	5	6	7	8	9
聖愛高	矢田 翠	1								
野辺西	瀬川 華連	2								
青森北	鳥谷部 利奈	3								
光星高	谷川 真央	4								
五所高	鎌田 穂波	5								
野辺西	今野 茉奈	6								
青森北	阿保 さゆり	7								
野辺西	飯田 愛菜	8								
青森北	佐藤 希	9								

◎形一決勝トーナメント（男子） 1・2回戦・・・第1指定形
 準決勝・・・第2指定形
 決勝・・・自由形（第3の形）

高校名	選手名	1	2	3	4	5	6	7	8	9
弘前工	笹森 圭介	1								
弘前高	一戸 護	2								
青森北	寺嶋 勝太	3								
青森北	岡本 隼	4								
青森北	佐々木 柊也	5								
弘前高	杉山 琢也	6								
三本木	落合 秀也	7								
光星高	吉村 海人	8								
光星高	松山 良平	9								

女子団体組手

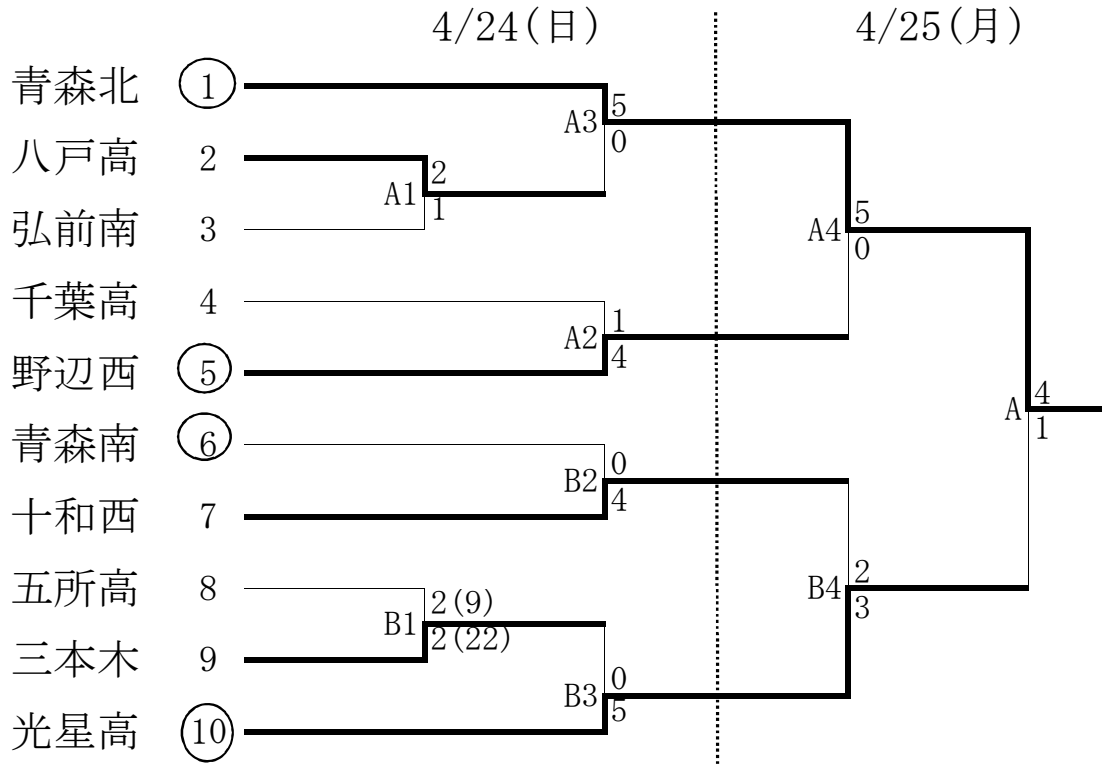

男子団体組手

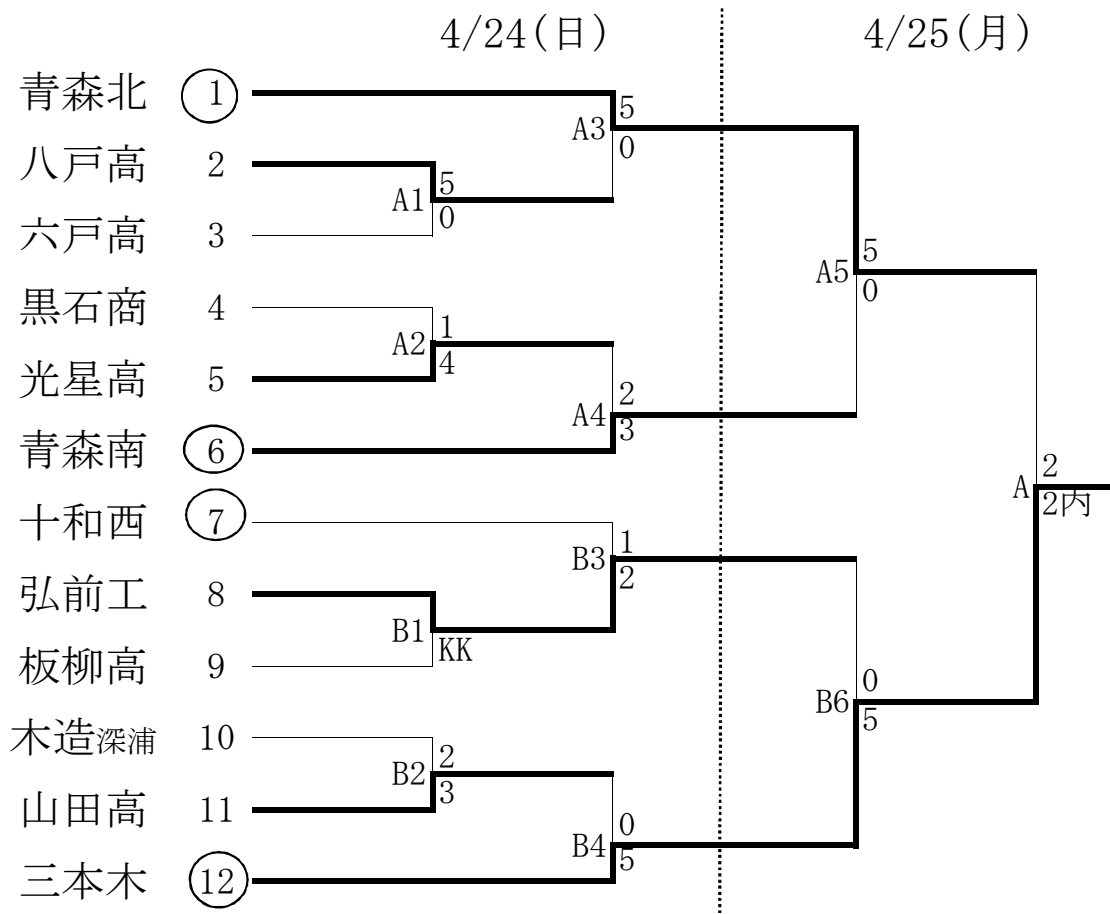

第4位

-6-

第4位

女子個人組手

Aブロック

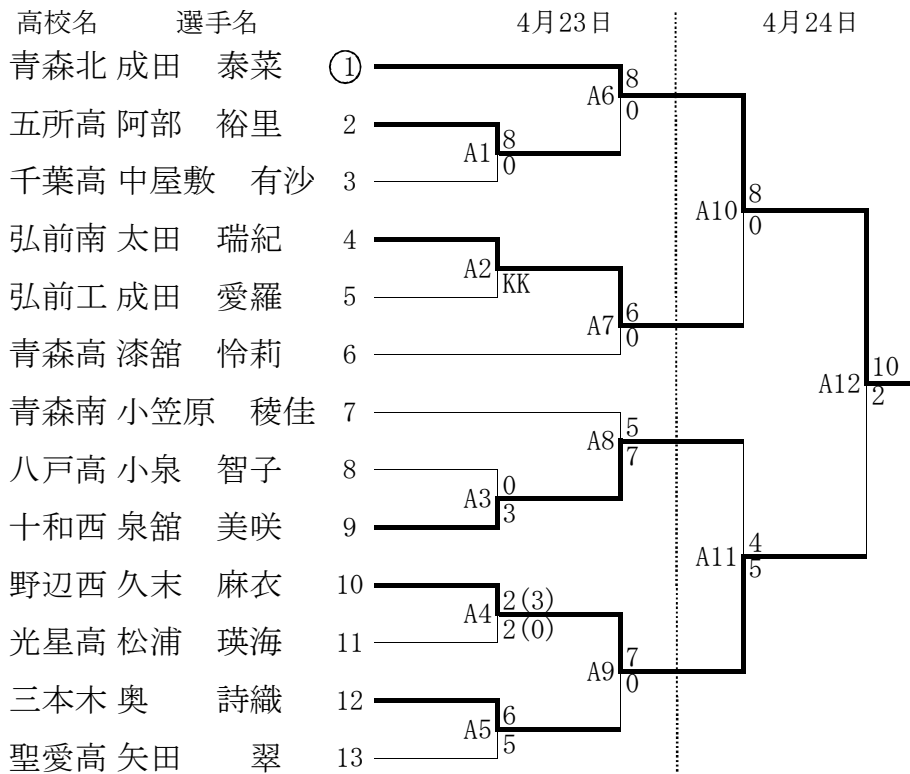

成田 泰菜

(青森北高)

女子個人組手

Bブロック

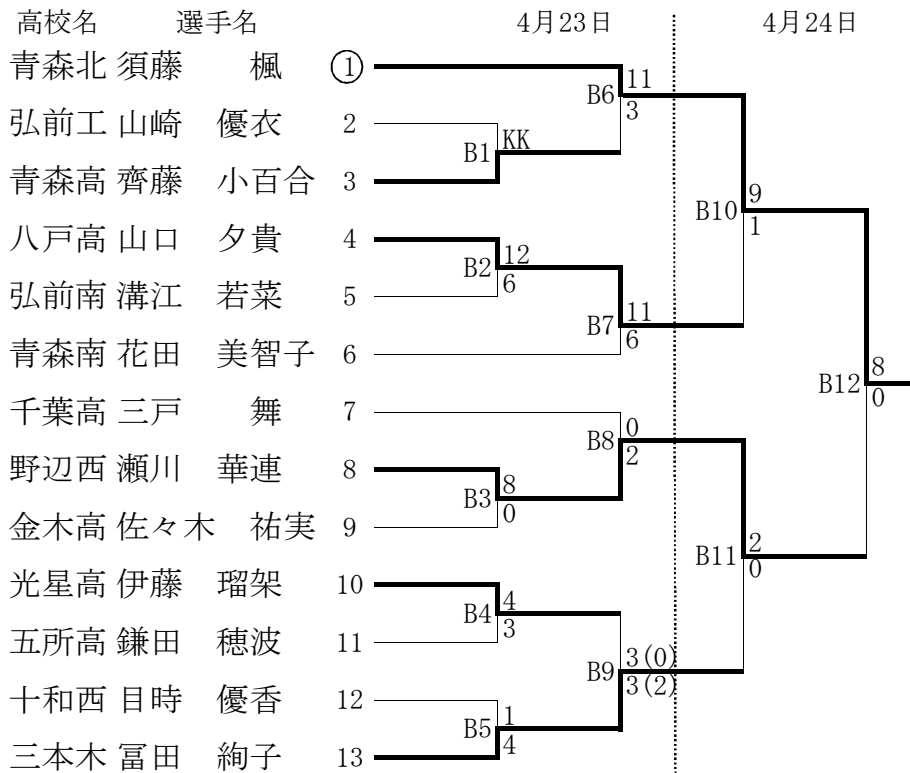

須藤 楓

(青森北高)

女子個人組手

Cブロック

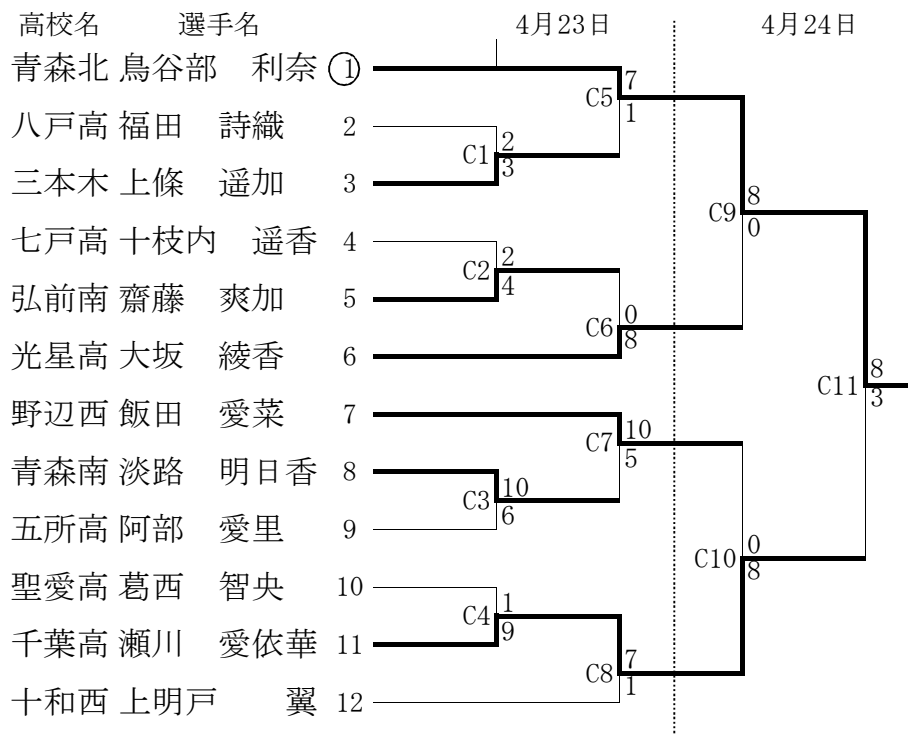

鳥谷部 利奈

(青森北高)

女子個人組手

Dブロック

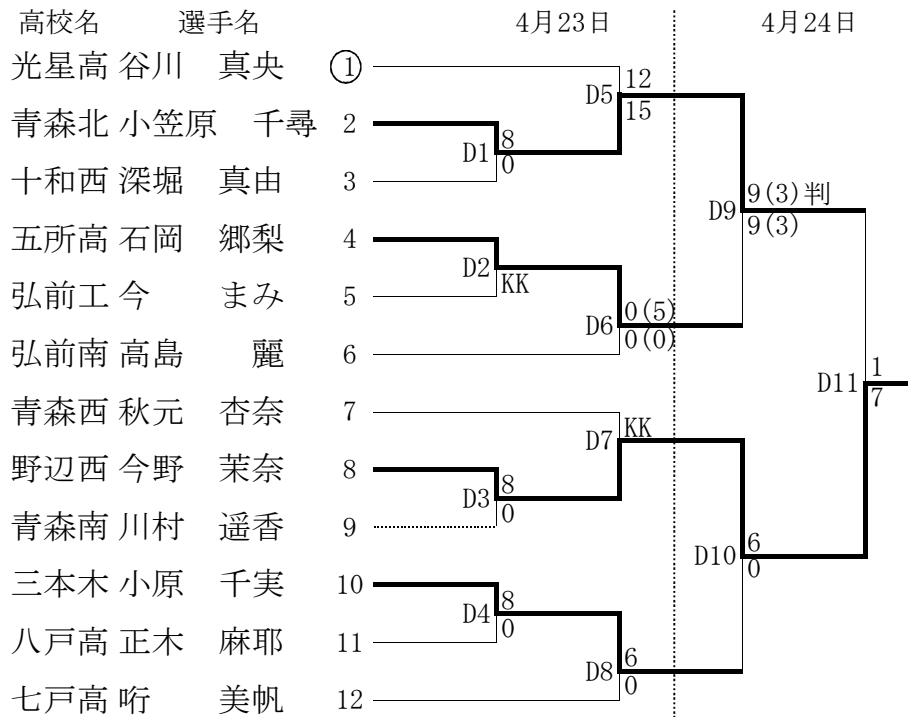

今野 茉奈

(野辺地西高)

男子個人組手

Aブロック

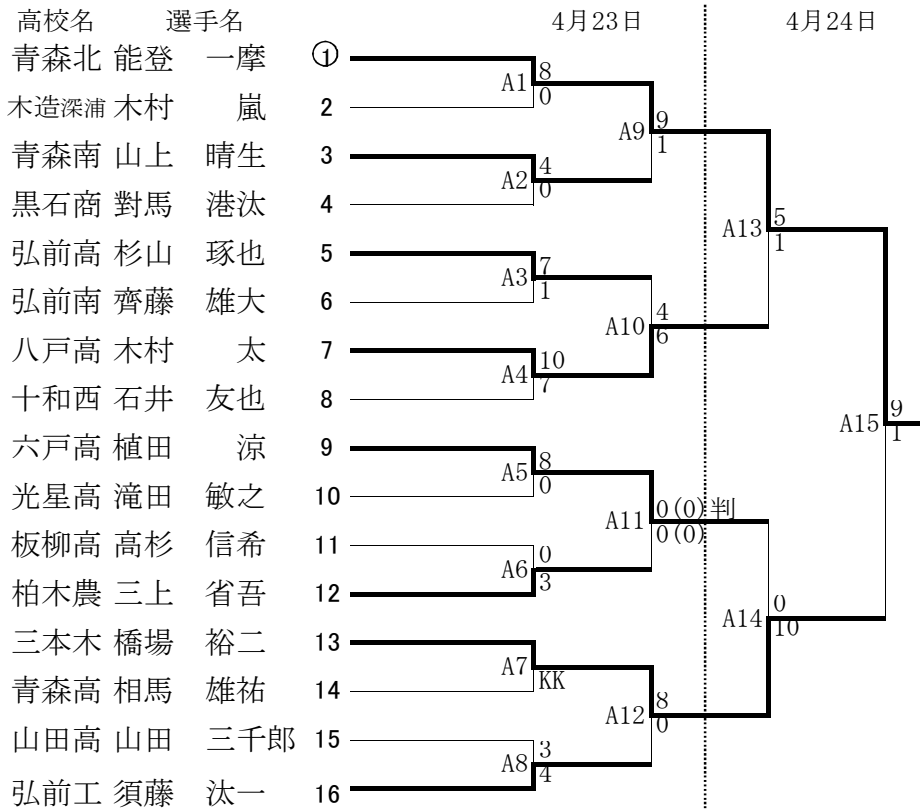

能登 一摩

(青森北高)

男子個人組手

Bブロック

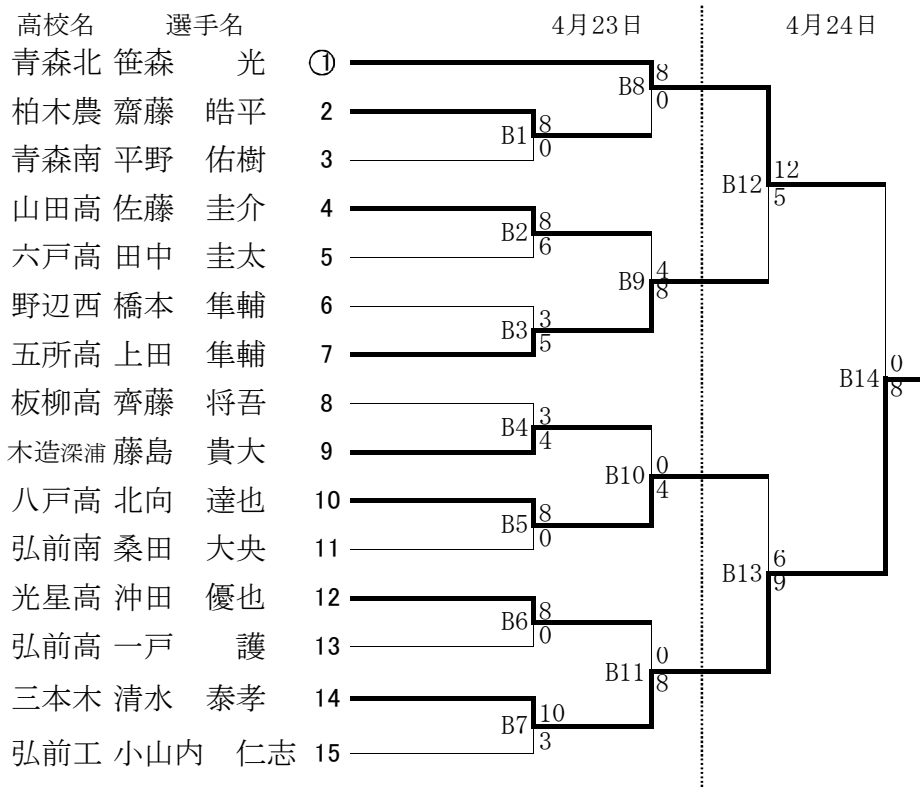

清水 泰孝

(三本木高)

男子個人組手

Cブロック

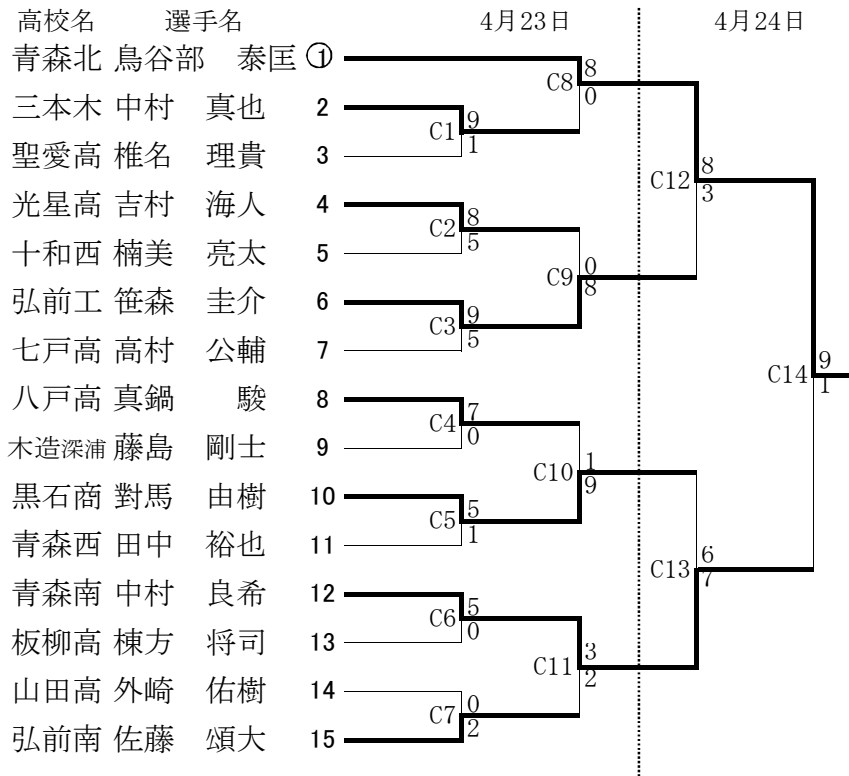

鳥谷部 泰匡

(青森北高)

男子個人組手

Dブロック

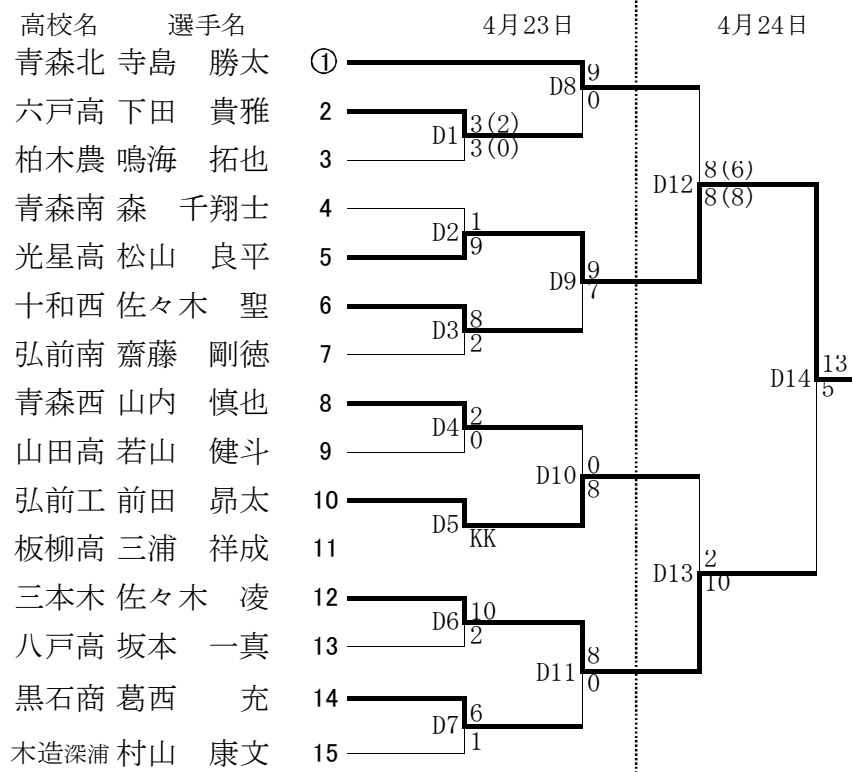

松山 良平

(光星高)

女子個人組手決勝トーナメント

(青森北高)	成田 泰菜	A	
(野辺地西高)	今野 茉奈	D	
(青森北高)	須藤 楓	B	
(青森北高)	鳥谷部 利奈	C	

男子個人組手決勝トーナメント

(青森北高)	能登 一摩	A	
(光星高)	松山 良平	D	
(三本木高)	清水 泰孝	B	
(青森北高)	鳥谷部 泰匡	C	

女子団体組手決勝戦

青森北高校		4	1	光星学院高校	
鳥谷部	14	先鋒	4	松浦	
上野	3	次鋒	8	大坂 綾	
成田	8	中堅	0	伊藤	
須藤	13	副将	6	谷川	
佐藤	15	大将	13	大坂 未	

男子団体組手決勝戦

青森北高校		2	2	内容	三本木高校	
鳥谷部	5	先鋒	4	清水		
東出	0 H	次鋒	8	橋場		
能登 一	13	中堅	8	佐々木		
能登 圭	15	副将	16	落合		
寺嶋	5	大将	5	中村		

平成23年度 春季大会 結果表

女子団体組手

優勝	青森北	高校

	二年連続 二度目	
第2位	光星学院	高校

第3位	野辺地西	高校

第3位	十和田西	高校

男子団体組手

優勝	三本木	高校

	七年ぶり 三度目	
第2位	青森北	高校

第3位	青森南	高校

第3位	弘前工業	高校

女子個人組手

優勝	鳥谷部 利奈 (青森北)

第2位	今野 茉奈 (野辺地西)

第3位	成田 泰菜 (青森北)

第3位	須藤 楓 (青森北)

男子個人組手

優勝	能登 一摩 (青森北)

第2位	清水 泰孝 (三本木)

第3位	松山 良平 (光星学院)

第3位	鳥谷部 泰匡 (青森北)

女子個人形

優勝	今野 茉奈 (野辺地西)

第2位	鳥谷部 利奈 (青森北)

第3位	谷川 真央 (光星学院)

第4位	佐藤 希 (青森北)

男子個人形

優勝	杉山 琢也 (弘前高)

第2位	佐々木 柊也 (青森北)

第3位	笹森 圭介 (弘前工)

第4位	松山 良平 (光星学院)
