

令和4年度

青森県高体連空手道専門部

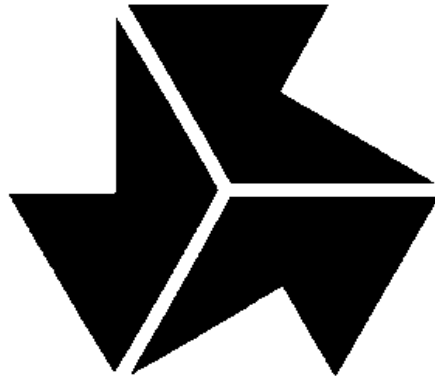

# 秋季大会

期間 令和4年11月4日（金）～11月6日（日）

場所 三沢市武道館

主催 青森県高等学校体育連盟

空手道専門部

## 『最強の人から最高の人へ』

苦しく辛い稽古の中でも努力を忘れない人

ライバルや未知の対戦相手であっても勇気を持ち怯まない人

師はもとより対戦相手に対してまでも敬意を払い大切にできる人

恩ある人々を始め周囲の方々にも感謝できる人



敬謝 努勇

毎日の練習で空手の技術を磨き、より高い頂きを目指す者、広く世界を目指す者、空手を身に付け強くなるからこそ忘れてはならない心がある。

- ・ 我一人では強くならず。我らのチームだけでは、戦う事ならず。
- ・ 師の言葉を守ってこそ力を伸ばし、対戦相手あってこそ、自らを高められる。
- ・ 他の人の協力なくして今の自分は有り得ない。周囲の人々のお陰を忘れてはならない。

# 大会日程

## 11月4日(金)

開 会 式	10:30	～	10:40
女子団体形 予選	10:45	～	11:05
男子団体形 予選	11:05	～	11:25
女子個人形 予選	11:30	～	12:50
男子個人形 予選	12:55	～	14:15
女子個人形 準決勝	14:20	～	14:50
男子個人形 準決勝	14:55	～	15:10
女子団体形 決勝	15:30	～	15:45
男子団体形 決勝	15:45	～	16:00
女子個人形 決勝	16:05	～	16:25
男子個人形 決勝	16:25	～	16:45

## 11月5日(土)

審判講習会	9:30	～	9:50
女子団体組手③ 〈ベスト4まで〉	10:00	～	10:30
男子団体組手③ 〈ベスト4まで〉	10:35	～	10:55
女子団体組手③ 準決勝	10:55	～	11:15
男子団体組手③ 準決勝	11:15	～	11:35
女子団体組手③ 決勝	11:35	～	11:45
男子団体組手③ 決勝	11:45	～	11:55
昼休み	11:55	～	12:25
女子団体組手⑤ 第1・2試合	12:30	～	13:00
男子団体組手⑤ 第1試合	13:05	～	13:20
女子団体組手⑤ 第3・4試合	13:20	～	13:50
男子団体組手⑤ 第2試合	13:50	～	14:05
女子団体組手⑤ 第5・6試合	14:05	～	14:35
表彰式	14:35	～	14:45

## 11月6日(日)

女子個人組手 準決勝まで (-48・-53)	9:35	～	10:35
女子個人組手 準決勝まで (-59・+59)	10:35	～	11:35
男子個人組手 準決勝まで (-55・-68・+76)	11:40	～	12:40
昼休み	12:40	～	13:10
男子個人組手 準決勝まで (-61・-76)	13:10	～	14:10
女子個人組手 決勝 (-48・-53・-59・+59)	14:15	～	14:35
男子個人組手 決勝 (-55・-61・-68・-76・+76)	14:40	～	15:00
表彰式・終了式	15:00	～	15:20

## 女子団体形

3位まで決勝進出

第1・2指定形					得意形			
No.	高校名	形名	予選点	順位	No.	形名	決勝点	順位
1	明の星	エンピ	22.6	1	1	五十四歩小	23.9	1
2	弘前南		棄権					
3	青森	ジオン	20.3	2	2	五十四歩小	20.6	2
4	青森南		棄権					
5	光星	ジオン	18.1	3	3	エンピ	17.4	3

## 男子団体形

3位まで決勝進出

第1・2指定形					得意形			
No.	高校名	形名	予選点	順位	No.	形名	決勝点	順位
1	弘前	ジオン	19.6					
2	青森南	ジオン	20.8					
3	野辺地西	ジオン	23.0	2	1	エンピ	22.5	2
4	光星	ジオン	24.0	1	2	五十四歩小	23.6	1
5	青森北	ジオン	22.4	3	3	エンピ	22.3	3

## 女子個人形【予選】

第1・2指定形

### Aブロック

各ブロック3位まで準決勝へ

No.	高校名	選手名	形名	得点	順位
1	弘前南	原田 茉奈	ジオン	18.5	
2	青森南	木村 爽優	ジオン	18.1	
3	三本木	秋田 麗	ジオン	22.0	2
4	野辺地西	久保田るり	ジオン	19.0	
5	青森	山崎 瑠夏	ジオン	19.4	3
6	明の星	今 静李	カンクウダイ	23.9	1

### Bブロック

No.	高校名	選手名	形名	得点	順位
1	三本木	苫米地 智子	セイパイ	22.5	1
2	青森	馬場 真稟	ジオン	19.6	3
3	光星	上川 稚葉	ジオン	16.6	
4	七戸	松館 心優	ジオン	19.4	
5	青森南	田中 愛奈	ジオン	19.5	
6	野辺地西	畠山 蘭	ジオン	19.9	2
7	弘前南	山崎 怜奈	ジオン	18.5	

### Cブロック

No.	高校名	選手名	形名	得点	順位
1	聖愛	多田 結華	バッサイダイ	22.6	1
2	青森南	柳澤 倫		棄権	
3	弘前南	三浦 葵	ジオン	19.0	
4	光星	谷川 優華	ジオン	17.5	
5	七戸	境澤 七星	ジオン	20.9	2
6	青森北	柿崎ひなた	ジオン	19.8	
7	青森	七戸 愛莉	ジオン	20.3	3

### Dブロック

No.	高校名	選手名	形名	得点	順位
1	七戸	森野 真穂	ジオン	17.9	
2	弘前南	廣瀬 心海	ジオン	20.1	
3	聖愛	阿保 瞳月	セイエンチン	22.6	2
4	八戸	島崎 菜々子	ジオン	21.3	3
5	青森	三浦 萌々香	ジオン	19.8	
6	青森北	秋元 樹里	ジオン	23.1	1
7	光星	大塚 万愛	ジオン	18.0	

## 男子個人形【予選】

第1・2指定形

### Aブロック

各ブロック3位まで準決勝へ

No.	高校名	選手名	形名	得点	順位
1	光星	佐々木龍真	ジオン	20.2	3
2	野辺地西	古川隼大	ジオン	21.7	2
3	青森南	藤田泰地	ジオン	19.4	
4	青森北	和田葵	ジオン	20.2	
5	弘前	青山優太郎	ジオン	19.3	
6	聖愛	齋藤琉之介	エンピ	24.2	1

### Bブロック

No.	高校名	選手名	形名	得点	順位
1	明の星	小向夢庵	ジオン	22.6	1
2	野辺地西	村中龍青	ジオン	19.4	
3	光星	上小路魁里	ジオン	21.5	3
4	弘前	太田陽翔	ジオン	18.5	
5	青森北	伊藤楽人	ジオン	22.0	2
6	青森南	木村太映	ジオン	20.2	

### Cブロック

No.	高校名	選手名	形名	得点	順位
1	青森	今祐真	ジオン	23.4	1
2	光星	野田来我	ジオン	23.4	2
3	青森南	島津政大	ジオン	18.6	
4	野辺地西	中村理央	ジオン	21.2	
5	青森北	椛本陽斗	ジオン	21.7	3
6	七戸	山崎晴陽	ジオン	18.9	

### Dブロック

No.	高校名	選手名	形名	得点	順位
1	青森北	三上蓮	ジオン	19.5	
2	青森南	澤田直希	ジオン	19.9	3
3	野辺地西	工藤麗矢	ジオン	22.7	2
4	弘前	古川大晴	ジオン	18.3	
5	七戸	蛭名琉冬	ジオン	17.0	
6	光星	安田鳳星	ジオン	23.8	1

## 女子個人形【準決勝】

得意形

### Aブロック

各ブロック4位まで決勝へ

No.	高校名	選手名	形	得点	順位
1	明の星	今 静李	エンピ	23.8	1
2	青 森	馬場 真稟	五十四歩小	19.5	
3	青 森	山崎 瑠夏	五十四歩小	19.8	4
4	野辺地西	畠山 蘭	エンピ	19.7	
5	三本木	秋田 麗	エンピ	22.0	3
6	三本木	苔米地 智子	クルルンファ	23.7	2

### Bブロック

No.	高校名	選手名	形	得点	順位
1	青 森	七戸 愛莉	五十四歩小	19.3	
2	七 戸	境澤 七星	エンピ	19.8	
3	聖 愛	多田 結華	ニイパイポー	21.8	3
4	八 戸	島崎 菜々子	エンピ	20.2	4
5	聖 愛	阿保 瞳月	ニイパイポー	22.0	2
6	青森北	秋元 樹里	エンピ	22.2	1

## 女子個人形【決勝】

得意形

No.	高校名	選手名	形	得点	順位
1	聖 愛	多田 結華	マツムラバッサイ	22.1	
2	明の星	今 静李	五十四歩小	24.3	1
3	青 森	山崎 瑠夏		棄権	
4	三本木	苔米地 智子	スーパーリンペイ	22.8	2
5	三本木	秋田 麗	五十四歩小	22.7	3
6	青森北	秋元 樹里	五十四歩小	22.2	
7	聖 愛	阿保 瞳月	マツムラバッサイ	22.3	4
8	八 戸	島崎 菜々子	カンクウダイ	20.5	

## 男子個人形【準決勝】

得意形

### Aブロック

各ブロック4位まで決勝へ

No.	高校名	選手名	形	得点	順位
1	聖愛	齋藤琉之介	ガンカク	24.3	1
2	青森北	伊藤 楽人	エンピ	22.4	3
3	光星	上小路魁里	五十四歩小	22.3	4
4	野辺地西	古川 隼大	エンピ	21.6	
5	明の星	小向 夢庵	エンピ	22.6	2
6	光星	佐々木龍真	エンピ	20.5	

### Bブロック

No.	高校名	選手名	形	得点	順位
1	光星	野田 来我	五十四歩小	22.5	3
2	青森	今 祐真	五十四歩小	22.8	2
3	光星	安田 鳳星	エンピ	23.0	1
4	青森北	椛本 陽斗	エンピ	21.4	
5	青森南	澤田 直希	エンピ	20.1	
6	野辺地西	工藤 麗矢	エンピ	22.3	4

## 男子個人形【決勝】

得意形

No.	高校名	選手名	形	得点	順位
1	光星	上小路魁里	エンピ	21.8	
2	青森北	伊藤 楽人	カンクウショウ	21.6	
3	光星	安田 鳳星	五十四歩小	24.1	2
4	光星	野田 来我	エンピ	22.7	
5	青森	今 祐真	五十四歩大	23.8	3
6	野辺地西	工藤 麗矢	五十四歩小	23.2	4
7	聖愛	齋藤琉之介	ウンスー	25.1	1
8	明の星	小向 夢庵	ウンスー	22.7	



女子団体組手（3人制） ※（ ）内はエントリー数

（高校名）

野辺地西(2)

青森北(2)

聖愛(2)

青森南(2)

七戸(3)

光星(3)

三本木(2)

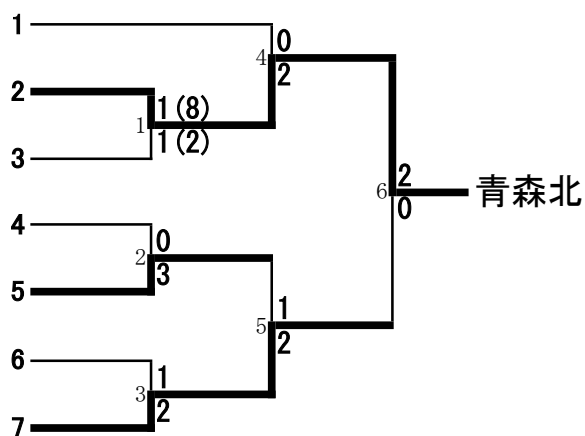

男子団体組手（3人制） ※（ ）内はエントリー数

（高校名）

七戸(2)

野辺地西(4)

弘前(4)

三本木(2)

八戸(2)

明の星(4)

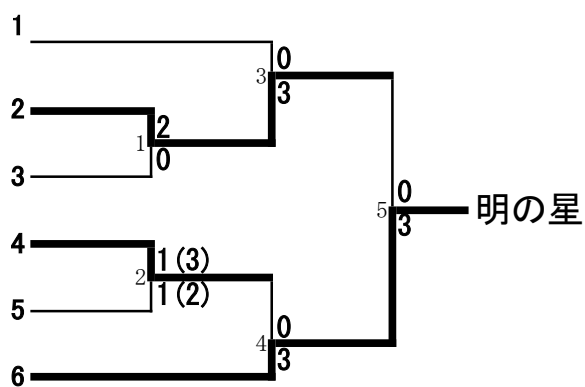

女子団体組手（5人制） ※（ ）内はエントリー数  
（高校名）

- |   |        |    |      |      |
|---|--------|----|------|------|
| 1 | 明の星(7) | 順番 | ①1-2 | ⑤1-4 |
| 2 | 弘前南(8) |    | ②3-4 | ⑥2-3 |
| 3 | 八戸(8)  |    | ③1-3 |      |
| 4 | 青森(4)  |    | ④2-4 |      |

女子団体組手リーグ戦結果表

	明の星	弘前南	八戸	青森	順位
明の星		○5-0 (39)-(0)	○5-0 (44)-(0)	○5-0 (40)-(0)	1位
弘前南	×0-5 (0)-(39)		×1-2 (1)-(4)	×2-3 (9)-(7)	4位
八戸	×0-5 (0)-(44)	○2-1 (4)-(1)		○2-2 (16)-(13)	2位
青森	×0-5 (0)-(40)	○3-2 (7)-(9)	×2-2 (13)-(16)		3位

男子団体組手（5人制） ※（ ）内はエントリー数  
（高校名）

- |   |        |    |      |
|---|--------|----|------|
| 1 | 光星(8)  | 順番 | ①1-2 |
| 2 | 青森北(5) |    | ②2-3 |
| 3 | 青森南(8) |    | ③3-1 |

男子団体組手リーグ戦結果表

	光星	青森北	青森南	順位
光星		○4-1 (16)-(10)	○5-0 (35)-(0)	1位
青森北	×1-4 (10)-(16)		○5-0 (48)-(6)	2位
青森南	×0-5 (0)-(35)	×0-5 (6)-(48)		3位

### 女子個人組手 (-48kg)

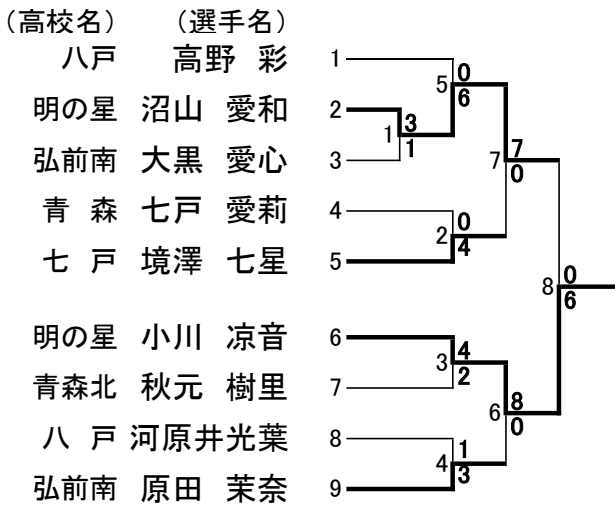

### 女子個人組手 (-53kg)

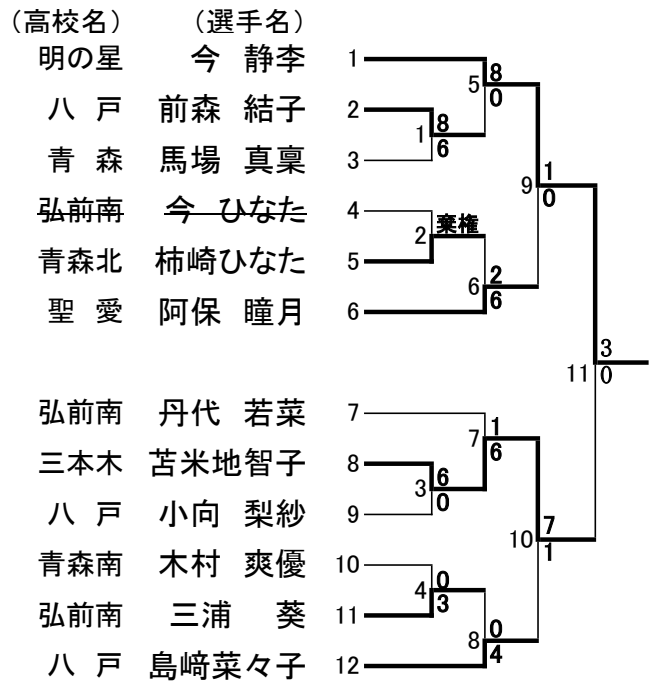

### 女子個人組手 (-59kg)

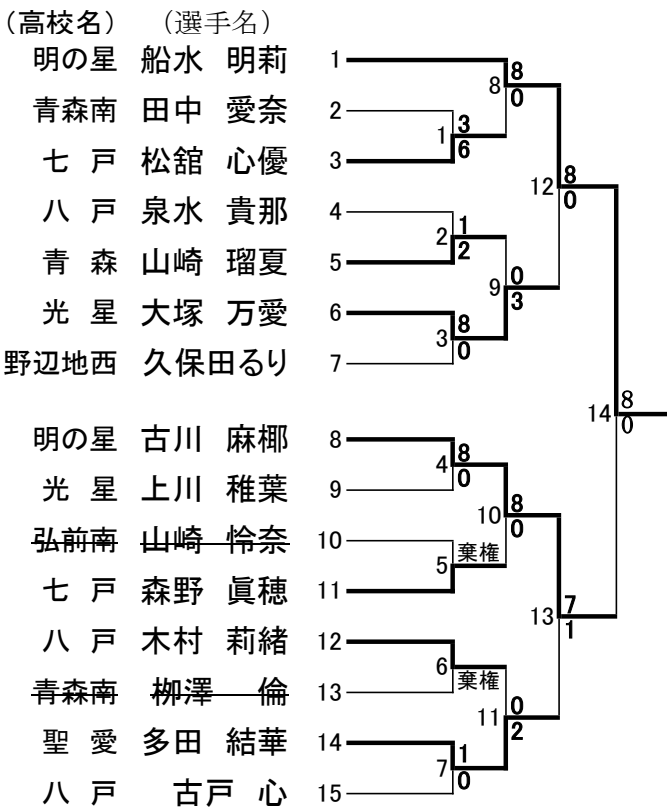

### 女子個人組手 (+59kg)

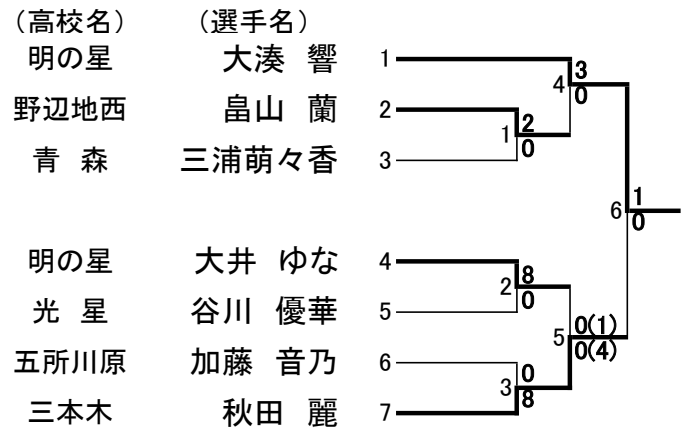

### 男子個人組手 (-55kg級)

(高校名)	(選手名)	1	2	3	4	5	6	7	8	9	10	11	12
青森北	伊藤 楽人	5	8										
明の星	廣瀬 尊	1	7	0									
青森南	井口 雫	1	0										
野辺地西	古川隼大	2	7	3									
光星	上小路魁里	2	3										
青森南	後藤 權吏	6	6	棄権									
青森	今 祐真	7	3	0									
七戸	山崎 晴陽	3	3	0									
青森南	高坂 悠真	3	0										
弘前	太田 陽翔	4	0										
青森南	藤田 泰地	4	2										
光星	野田 来我	8	8										

### 男子個人組手 (-68kg)

(高校名)	(選手名)	1	2	3	4	5	6	7
光星	工藤 一彦	4	棄権					
聖愛	齋藤 琉之介	1	8	0				
弘前	青山優太郎	1	0					
青森南	島津 政大	2	0					
光星	久保 雄輝	2	10					
明の星	出町 梢真	3	8	0				
光星	鳥越 拓海	3	0					

### 男子個人組手 (+76kg)

(高校名)	(選手名)	1	2	3	4
弘前	古川 大晴	1	0		
青森北	伊瀬谷 隼	1	9		
八戸	上田 恭徳	2	0		
野辺地西	工藤 麗矢	2	2		

### 男子個人組手 (-61kg)

(高校名)	(選手名)	1	2	3	4	5	6	7	8	9	10	11	12	13	14	15
明の星	西村 海志	5	8	0												
青森北	三上 蓮	1	1													
光星	佐々木 龍真	1	2													
青森南	木村 歩太	2	0													
光星	安田 鳳星	2	4													
弘前	千葉 拳己	3	8													
三本木	池田 海斗	3	8	(先取)												
三本木	榎引 心粹	4	3													
五所川原	山田 大翔	4	2													
青森南	澤田 直希	5	1													
明の星	小向 夢庵	5	4													
光星	小柴 一晟	6	0													
野辺地西	中村 理央	6	8													
八戸	佐々木 青冬	7	1													
弘前南	室崎 蓮心	7	0													

### 男子個人組手 (-76kg)

(高校名)	(選手名)	1	2	3	4	5	6
青森南	木村 太映	3	0				
青森北	椛本 陽斗	1	5				
野辺地西	村中 龍青	1	0				
青森南	鈴木 唯亜	2	0				
七戸	蛭名 琉冬	2	1				
青森北	和田 葵	4	0				

# 令和4年度 秋季大会結果表

女子団体組手(3人制)

優勝 青森北  
-----  
第2位 三本木  
-----  
第3位 八戸学院野辺地西  
-----  
第3位 七戸  
-----

男子団体組手(3人制)

優勝 青森明の星  
-----  
第2位 八戸学院野辺地西  
-----  
第3位 三本木  
-----  
第3位 七戸  
-----

女子団体組手(5人制)

2年連続5回目

優勝 青森明の星  
-----  
第2位 八戸  
-----  
第3位 青森  
-----

男子団体組手(5人制)

17年ぶり6回目

優勝 八戸学院光星  
-----  
第2位 青森北  
-----  
第3位 青森南  
-----

女子団体形

2年連続4回目

優勝 青森明の星  
-----  
第2位 青森  
-----  
第3位 八戸学院光星  
-----

男子団体形

14年ぶり12回目

優勝 八戸学院光星  
-----  
第2位 八戸学院野辺地西  
-----  
第3位 青森北  
-----

女子個人形

優勝 今 静李 明の星  
-----  
第2位 苫米地 智子 三本木  
-----  
第3位 秋田 麗 三本木  
-----  
第4位 阿保 瞳月 聖愛  
-----

男子個人形

優勝 齋藤 琉之介 聖愛  
-----  
第2位 安田 鳳星 光星  
-----  
第3位 今 祐真 青森  
-----  
第4位 工藤 麗矢 野辺地西  
-----

女子個人組手 (-48kg級)

優勝	小川 涼音	明の星
第2位	沼山 愛和	明の星
第3位	原田 茉奈	弘前南
第3位	境澤 七星	七戸

女子個人組手 (-53kg級)

優勝	今 静李	明の星
第2位	苔米地智子	三本木
第3位	阿保 瞳月	聖愛
第3位	島崎菜々子	八戸

女子個人組手 (-59kg級)

優勝	船水 明莉	明の星
第2位	古川 麻椰	明の星
第3位	大塚 万愛	光星
第3位	多田 結華	聖愛

女子個人組手 (+59kg級)

優勝	大湊 響	明の星
第2位	秋田 麗	三本木
第3位	畠山 蘭	野辺地西
第3位	大井 ゆな	明の星

男子個人組手 (-55kg級)

優勝	伊藤 楽人	青森北
第2位	今 祐真	青森
第3位	古川隼大	野辺地西
第3位	野田 来我	光星

男子個人組手 (-61kg級)

優勝	中村 理央	野辺地西
第2位	西村 海志	明の星
第3位	小向 夢庵	明の星
第3位	安田 鳳星	光星

男子個人組手 (-68kg級)

優勝	出町 梢真	明の星
第2位	齋藤琉之介	聖愛
第3位	久保 雄輝	光星
第3位		

男子個人組手 (-76kg級)

優勝	椛本 陽斗	青森北
第2位	和田 葵	青森北
第3位	木村 太映	青森南
第3位	蛭名 琉冬	七戸

男子個人組手 (+76kg級)

優勝	工藤 麗矢	野辺地西
第2位	伊瀬谷 隼	青森北
第3位	上田 恭徳	八戸
第3位	古川 大晴	弘前

## 男子団体組手

(明の星)

1	西村 海志
2	廣瀬 尊
3	出町 梢真
4	小向 夢庵

(三本木)

1	池田 海斗
2	櫛引 心粋

(弘前)

1	古川 大晴
2	青山 優太郎
3	太田 陽翔
4	千葉 拳己

(青森北)

1	伊藤 楽人
2	椛本 陽斗
3	和田 葵
4	伊瀬谷 隼
5	三上 蓮

(青森南)

1	藤田 泰地
2	木村 太映
3	島津 政大
4	木村 歩太
5	井口 雫
6	澤田 直希
7	後藤 權吏
8	鈴木 唯亜

(七戸)

1	山崎 晴陽
2	蛸名 琉冬

(光星)

1	小柴 一晟
2	上小路 魁里
3	野田 来我
4	安田 鳳星
5	久保 雄輝
6	佐々木 龍真
7	鳥越 拓海
8	工藤 壱

(野辺地西)

1	中村 理央
2	村中 龍青
3	古川 隼大
4	工藤 麗矢

(八戸)

1	上田 恭徳
2	佐々木 青冬
3	大久保 凱翔

## 男子団体形

(弘前)

1	古川 大晴
2	青山 優太郎
3	太田 陽翔

(青森北)

1	伊藤 楽人
2	椛本 陽斗
3	和田 葵
4	伊瀬谷 隼
5	三上 蓮

(青森南)

1	藤田 泰地
2	木村 太映
3	島津 政大
4	井口 雫
5	澤田 直希
6	後藤 權吏

(光星)

1	安田 鳳星
2	上小路 魁里
3	野田 来我
4	久保 雄輝
5	佐々木 龍真
6	小柴 一晟

(野辺地西)

1	中村 理央
2	村中 龍青
3	古川 隼大
4	工藤 麗矢

## 女子団体組手

(明の星)

1	船水 明莉
2	大湊 響
3	大井 ゆな
4	沼山 愛和
5	今 静李
6	小川 涼音
7	古川 麻椰

(三本木)

1	秋田 麗
2	苔米地 智子

(弘前南)

1	大黒 愛心
2	廣瀬 心海
3	小田 桐実央
4	丹代 若菜
5	今 ひなた
6	三浦 葵
7	原田 茉奈
8	山崎 怜奈

(青森)

1	山崎 瑠夏
2	馬場 真凜
3	七戸 愛莉
4	三浦 萌々香

(聖愛)

1	阿保 瞳月
2	多田 結華

(青森北)

1	秋元 樹里
2	柿崎 ひなた

(青森南)

1	木村 爽優
2	田中 愛奈
3	柳澤 倫

(七戸)

1	境澤 七星
2	松館 心優
3	森野 真穂

(光星)

1	大塚 万愛
2	上川 稚葉
3	谷川 優華

野辺地西

1	畠山 蘭
2	久保田 るり

(八戸)

1	泉水 貴那
2	木村 莉緒
3	島崎 菜々子
4	小向 梨紗
5	築瀬 心好
6	前森 結子
7	古戸 心
8	沢口 珠優

## 女子団体形

(明の星)

1	今 静李
2	古川 麻椰
3	小川 涼音
4	船水 明莉
5	大湊 響
6	大井 ゆな

(弘前南)

1	大黒 愛心
2	廣瀬 心海
3	丹代 若菜

(青森)

1	山崎 瑠夏
2	馬場 真凜
3	七戸 愛莉
4	三浦 萌々香

(青森南)

1	木村 爽優
2	田中 愛奈
3	柳澤 倫

(光星)

1	大塚 万愛
2	上川 稚葉
3	谷川 優華

# 令和4年度 高体連空手道専門部秋季大会タイムスケジュール

11月4日(金) ※昼休みなしのため交代で昼食となります。審判・顧問打合せ9:30~

No.	種目	Aコート	試合数	時間	所要時間
	開始式			10:30~10:40	10
	団体形 招集			10:40~10:45	5
1	女子団体形 予選	Aコート	5校	10:45~11:05	20
2	男子団体形 予選	Aコート	5校	11:05~11:25	20
	女子個人形招集	ABCDブロック	ブロック毎招集	11:25~11:30	5
3	女子個人形 予選	Aブロック	6人	11:30~11:50	20
4	女子個人形 予選	Bブロック	7人	11:50~12:10	20
5	女子個人形 予選	Cブロック	7人	12:10~12:30	20
6	女子個人形 予選	Dブロック	7人	12:30~12:50	20
	女子個人形準決勝抽選・男子個人形招集	本部前で抽選	ブロック毎招集	12:50~12:55	5
7	男子個人形 予選	Aブロック	6人	12:55~13:15	20
8	男子個人形 予選	Bブロック	6人	13:15~13:35	20
9	男子個人形 予選	Cブロック	6人	13:35~13:55	20
10	男子個人形 予選	Dブロック	6人	13:55~14:15	20
	男子個人形準決勝抽選・女子個人形招集	本部前で抽選	ブロック毎招集	14:15~14:20	5
11	女子個人形 準決勝	Aブロック	6人	14:20~14:35	15
12	女子個人形 準決勝	Bブロック	6人	14:35~14:50	15
	女子個人形決勝抽選・男子個人形招集	本部前で抽選	ブロック毎招集	14:50~14:55	5
13	男子個人形 準決勝	Aブロック	6人	14:55~15:10	15
14	男子個人形 準決勝	Bブロック	6人	15:10~15:25	15
	男子個人形決勝抽選・団体形招集	本部前で抽選	男女別招集	15:25~15:30	5
15	女子団体形 決勝	Aコート	女子3校	15:30~15:45	15
16	男子団体形 決勝	Aコート	男子3校	15:45~16:00	15
	個人形招集		男女別招集	16:00~16:05	5
17	女子個人形 決勝		8人	16:05~16:25	20
18	男子個人形 決勝		8人	16:25~16:45	20
	表彰式			16:45~16:55	10

11月5日(土) オーダー提出(1回戦)3人制 女子 9:00、男子 9:

No.	種目	Aコート	試合数	時間	所要時間
	審判講習会			9:30~9:50	20
	女子団体組手③選手招集	7チーム		9:50~9:55	5
1	女子団体組手③1回戦<ベスト4まで>		3試合	10:00~10:30	30
	男子団体組手③選手招集	6チーム		10:30~10:35	5
2	男子団体組手③1回戦<ベスト4まで>		2試合	10:35~10:55	20
3	女子団体組手③ 準決勝		2試合	10:55~11:15	20
4	男子団体組手③ 準決勝		2試合	11:15~11:35	20
5	女子団体組手③ 決勝		1試合	11:35~11:45	10
6	男子団体組手③ 決勝		1試合	11:45~11:55	10
	昼休み			11:55~12:25	30
	女子団体組手⑤ 選手招集	4チーム		12:25~12:30	5
7	女子団体組手⑤ 第1・2試合		2試合	12:30~13:00	30
	男子団体組手⑤ 選手招集	3チーム		13:00~13:05	5
8	男子団体組手⑤ 第1試合		1試合	13:05~13:20	15
9	女子団体組手⑤ 第3・4試合		2試合	13:20~13:50	30
10	男子団体組手⑤ 第2試合		1試合	13:50~14:05	15
11	女子団体組手⑤ 第5・6試合		1試合	14:05~14:35	30
12	男子団体組手⑤ 第3試合		1試合	14:35~14:50	15
	表彰式			14:50~15:00	10

11月6日(日)

No.	種目	A・Bコート	試合数	時間	所要時間
	女子個人組手選手招集	4階級毎に招集		9:30~9:35	5
1	女子個人組手 準決勝まで (-48・-53)	1~7・1~10	17試合	9:35~10:35	60
2	女子個人組手 準決勝まで (-59・+59)	1~13・1~5	18試合	10:35~11:35	60
	男子個人組手選手招集	5階級毎に招集		11:35~11:40	5
3	男子個人組手 準決勝まで (-55・-68・+76)	1~10・1~5・1~2	17試合	11:40~12:40	60
	昼休み			12:40~13:10	30
4	男子個人組手 準決勝まで (-61・-76)	1~13・1~4	17試合	13:10~14:10	60
	女子個人組手選手招集	決勝8名招集		14:10~14:15	5
5	女子個人組手決勝-48-53-59+59	Aコート	4試合	14:15~14:35	20
	男子個人組手選手招集	決勝10名招集		14:35~14:40	5
6	男子個人組手決勝-55-61-68-76+76	Aコート	5試合	14:40~15:00	20
	表彰式・終了式			15:00~15:20	20