

平成31年度

青森県高体連空手道専門部

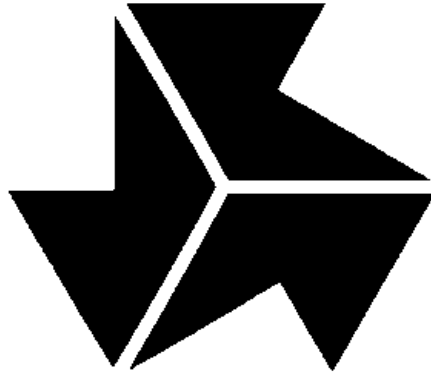

# 春季大会

期間 平成31年4月19日（金）～4月21日（日）

場所 カクヒログループスタジアム（青森市民体育館）

主催 青森県高等学校体育連盟  
空手道専門部

## 『最強の人から最高の人へ』

苦しく辛い稽古の中でも努力を忘れない人

ライバルや未知の対戦相手であっても勇気を持ち怯まない人

師はもとより対戦相手に対してまでも敬意を払い大切にできる人

恩ある人々を始め周囲の方々にも感謝できる人



敬謝 努勇

毎日の練習で空手の技術を磨き、より高い頂きを目指す者、広く世界を目指す者、空手を身に付け強くなるからこそ忘れてはならない心がある。

- ・ 我一人では強くならず。我らのチームだけでは、戦う事ならず。
- ・ 師の言葉を守ってこそ力を伸ばし、対戦相手あってこそ、自らを高められる。
- ・ 他の人の協力なくして今の自分は有り得ない。周囲の人々のお陰を忘れてはならない。

## 開 会 式

- 1 開式のことば
- 2 大会長あいさつ
- 3 委員長あいさつ
- 4 優勝旗返還
- 5 選手宣誓
- 6 審判長注意
- 7 閉式のことば
- 8 大会事務局連絡

## 閉 会 式

- 1 開式のことば
- 2 成績発表（授与式）
- 3 大会長あいさつ
- 4 委員長講評
- 5 審判長講評
- 6 閉式のことば
- 7 大会事務局連絡

前年度優勝校	男子	組手	高等学校
	女子	青森明の星	高等学校
		青森明の星	

# 大会日程

## 4月19日(金)

打ち合わせ	11:00	～	12:00
開 会 式	12:00	～	12:20
男女個人形予選	12:30	～	13:55
男女個人形決勝トーナメント 1回戦	14:05	～	14:40
男女個人形決勝トーナメント 準々決勝	14:50	～	15:25
男女個人形決勝トーナメント 準決勝	15:35	～	16:00
男女個人形決勝トーナメント 決 勝	16:10	～	16:35

## 4月20日(土)

審判講習会	9:30	～	10:20
女子団体組手 (1回戦)	10:30	～	11:30
男子団体組手 (1回戦)	11:35	～	12:05
昼 休 み	12:05	～	13:00
男子団体組手 (2回戦)	13:00	～	14:00
女子団体組手 準決勝	14:05	～	14:30
男子団体組手 準決勝	14:35	～	15:00
女子団体組手 決 勝	15:05	～	15:30
男子団体組手 決 勝	15:35	～	16:00

## 4月21日(日)

男女個人組手 (ブロック決勝まで)	9:00	～	11:25
男女個人組手 準決勝	11:35	～	11:50
女子個人組手 決 勝	12:00	～	12:05
男子個人組手 決 勝	12:10	～	12:15
閉 会 式	12:20	～	12:40

# 女子個人形

第1指定形 各ブロック3位まで決勝へ

## Aブロック

えのき

No.	高校名	選手名	予選点	順位	
1	弘前高	平野 羅椋	18.90		ジョン
2	明の星	長山 美空	19.40	3	ジョン
3	弘前南	三浦 愛香	18.90		ジョン
4	三本木	榎 海帆	19.50	2	ジョン
5	五所高	小坂 夏鈴	19.30		ジョン
⑥	青森北	坂本 絵磨	19.85	1	ジョン

## Bブロック

のざか

なかしんでん

No.	高校名	選手名	予選点	順位	
1	青森南	石岡 千愛	19.00		ジョン
2	明の星	野坂 美友	19.55	2	ジョン
3	青森北	横浜 聖羅	19.50	3	ジョン
4	七戸高	中新田 美友	19.10		ジョン
⑤	弘前高	山谷 香鈴	19.55	1	ジョン

## Cブロック

No.	高校名	選手名	予選点	順位	
1	青森南	外川 千裕	19.20	3	ジョン
2	明の星	高谷 愛純	棄権		
3	野辺西	滝沢 梨沙	棄権		
4	青森北	金崎 こころ	19.65	2	ジョン
⑤	五所高	工藤 怜奈	19.70	1	ジョン

## Dブロック

No.	高校名	選手名	予選点	順位	
1	青森北	須藤 莉々	19.45	2	ジョン
2	野辺西	沢口 風鈴	19.05		セーバイ
3	五所高	三橋 こころ	19.40	3	ジョン
4	弘前南	齋藤 瑠南	18.90		ジョン
5	青森高	宮古 花菜	19.25		ジョン
⑥	明の星	本間 美里	19.80	1	ジョン

# 男子個人形

第1指定形 各ブロック3位まで決勝へ

## Aブロック

No.	高校名	選手名	予選点	順位	
1	明の星	伊藤 隆介	19.40		ジョン
2	弘前高	桐原 昂大	18.65		ジョン
3	野辺西	寺島 徹	19.50	3	ジョン
4	光星高	木村 歩夢	18.95		ジョン
5	青森北	斉藤 禅	19.55	2	ジョン
6	弘前南	丹代 裕太	18.95		ジョン
7	青森南	横山 三四朗	18.35		ジョン
8	五所高	白戸 祐士	18.95		ジョン
⑨	聖愛高	山本 祐己	19.95	1	ジョン

たんだい

しると

## Bブロック

No.	高校名	選手名	予選点	順位	
1	五所高	神 祐成	19.20		ジョン
2	三本木	久保 心穏	19.30		ジョン
3	弘前高	市村 泰基	19.10		ジョン
4	聖愛高	渋谷 力翔	19.55	3	ジョン
5	弘前南	小田桐 陸	18.50		ジョン
6	光星高	青木 瑚晟	18.80		ジョン
7	明の星	成澤 快	19.55		ジョン
8	青森北	館田 響一	19.70	2	カンクウダイ
⑨	野辺西	原田 直也	19.70	1	ジョン

しぶたに

なりさわ

## Cブロック

No.	高校名	選手名	予選点	順位	
1	青森北	八木橋 愛翔	19.20		ジョン
2	光星高	峰 大樹	19.30		ジョン
3	明の星	柴崎 圭河	19.45	2	ジョン
4	三本木	千葉 拓斗	19.10		ジョン
5	弘前南	山内 泉希	19.40	3	ジョン
6	野辺西	峰 彪流	19.35		ジョン
7	五所高	佐藤 大耀	18.90		ジョン
8	弘前高	菊池 圭祐	18.85		ジョン
⑨	聖愛高	加藤 瑞樹	19.90	1	ジョン

## Dブロック

No.	高校名	選手名	予選点	順位	
1	青森南	石川 弘太郎	19.00		ジョン
2	青森北	若林 大空	19.30		ジョン
3	弘前南	兼平 乙真	19.20		ジョン
4	弘前高	大野 修斗	18.90		ジョン
5	三本木	工藤 舜弥	19.15		ジョン
6	明の星	米村 蓮葵	19.50	3	ジョン
7	野辺西	甲田 慎之介	19.80	2	ジョン
8	光星高	川守田 蓮	19.05		ジョン
⑨	聖愛高	葛西 成紀	20.10	1	セイエイチン

こうだ

かわもりた

◎女子個人形決勝トーナメント

1 回戦・・・・・・第1 指定形  
 準々・準決勝・・・・第2 指定形  
 決 勝・・・・自由形（第3 の形）  
 或いは第2 指定形でも良い

高校名	選手名	順位
青森北	坂本 絵磨	(A1位)
青森北	金崎 こころ	(2位)
五所高	三橋 こころ	(3位)
三本木	榎 海帆	(2位)
青森北	横浜 聖羅	(3位)
弘前高	山谷 香鈴	(B1位)
五所高	工藤 怜奈	(C1位)
青森北	須藤 莉々	(2位)
明の星	長山 美空	(3位)
明の星	野坂 美友	(2位)
青森南	外川 千裕	(3位)
明の星	本間 美里	(D1位)

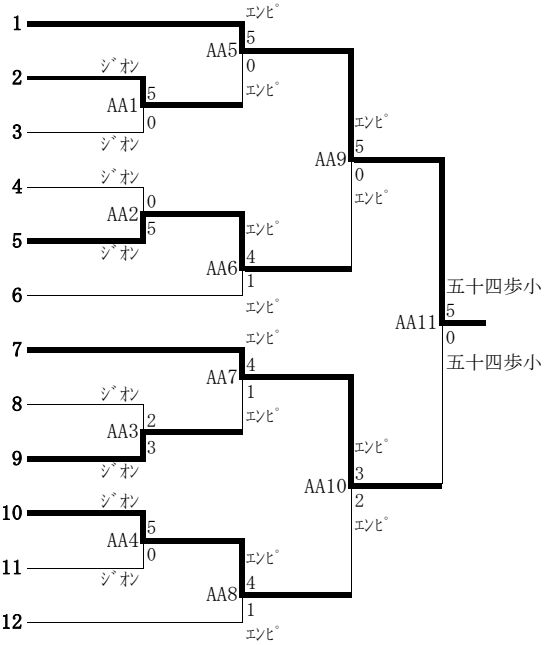

◎男子個人形決勝トーナメント

高校名	選手名	順位
聖愛高	山本 祐己	(A1位)
青森北	舘田 響一	(2位)
野辺西	寺島 徹	(3位)
明の星	柴崎 圭河	(2位)
弘前南	山内 泉希	(3位)
野辺西	原田 直也	(B1位)
聖愛高	加藤 瑞樹	(C1位)
野辺西	甲田 慎之介	(2位)
聖愛高	渋谷 力翔	(3位)
青森北	斉藤 禅	(2位)
明の星	米村 蓮葵	(3位)
聖愛高	葛西 成紀	(D1位)

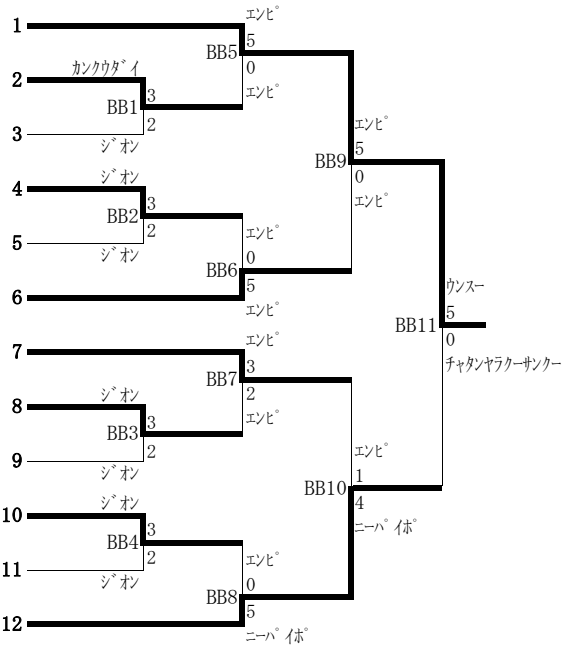

## 女子団体組手

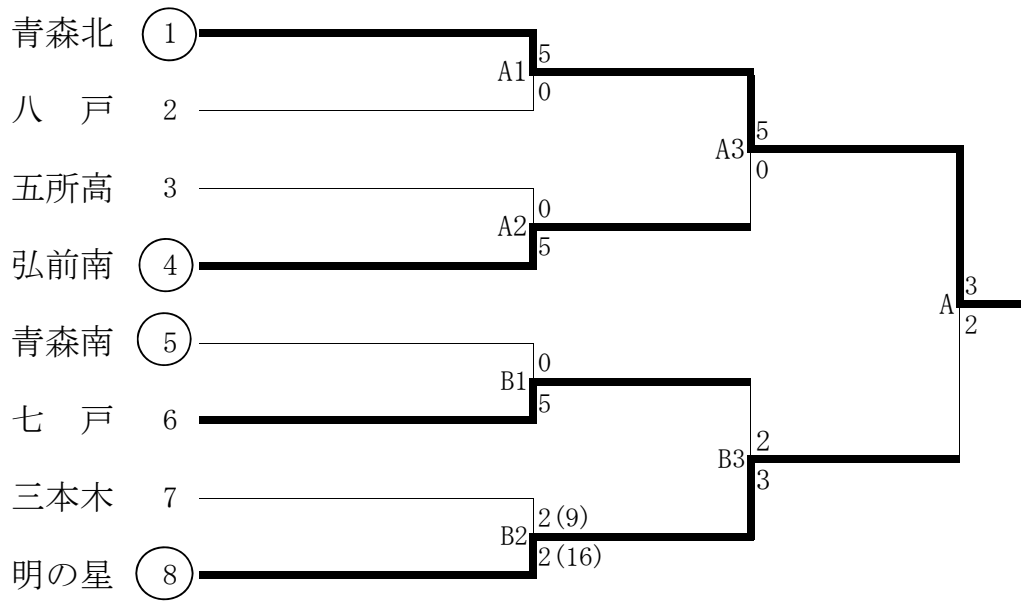

## 男子団体組手

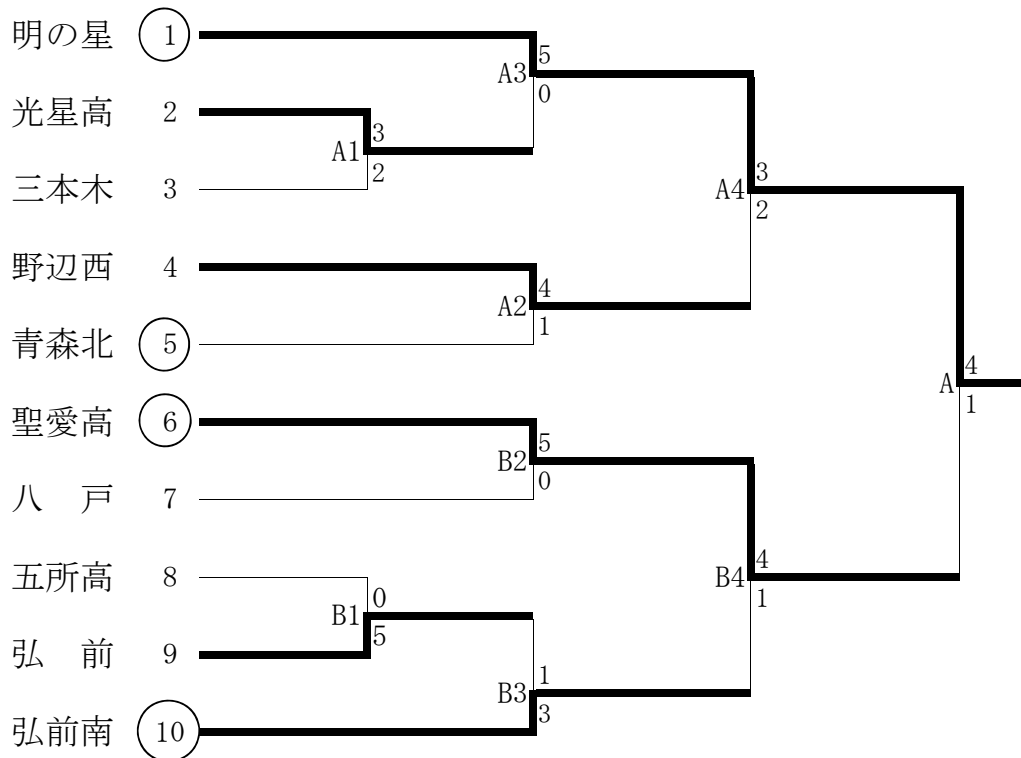



## 女子個人組手

## Aブロック

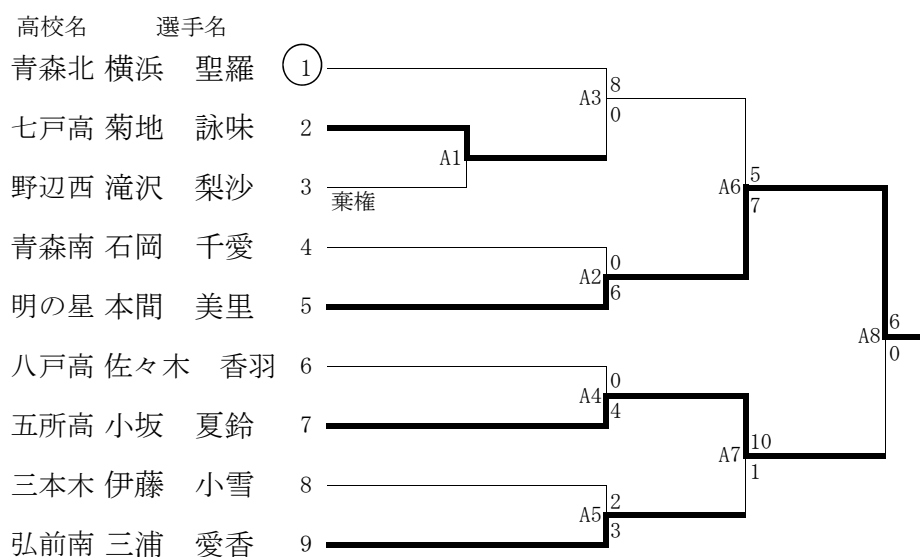

本間 美里

( 明の星 高)

## 女子個人組手

## Bブロック

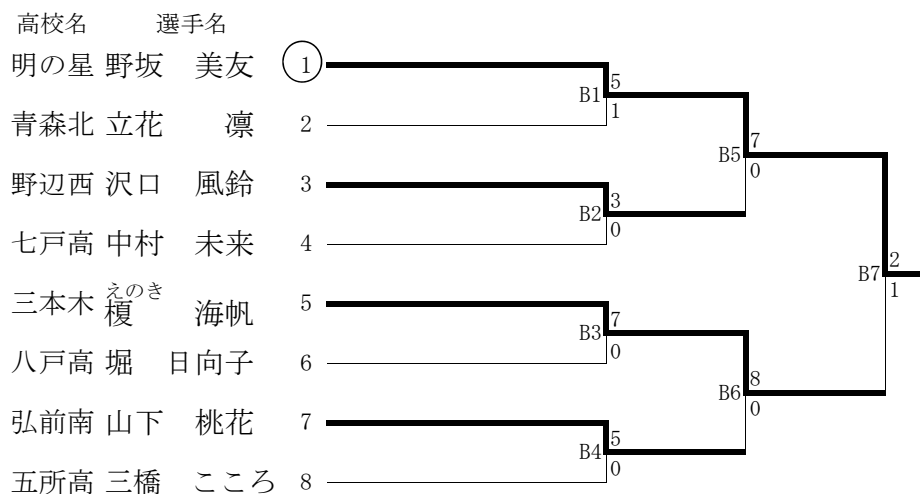

野坂 美友

( 明の星 高)

## 女子個人組手

## Cブロック

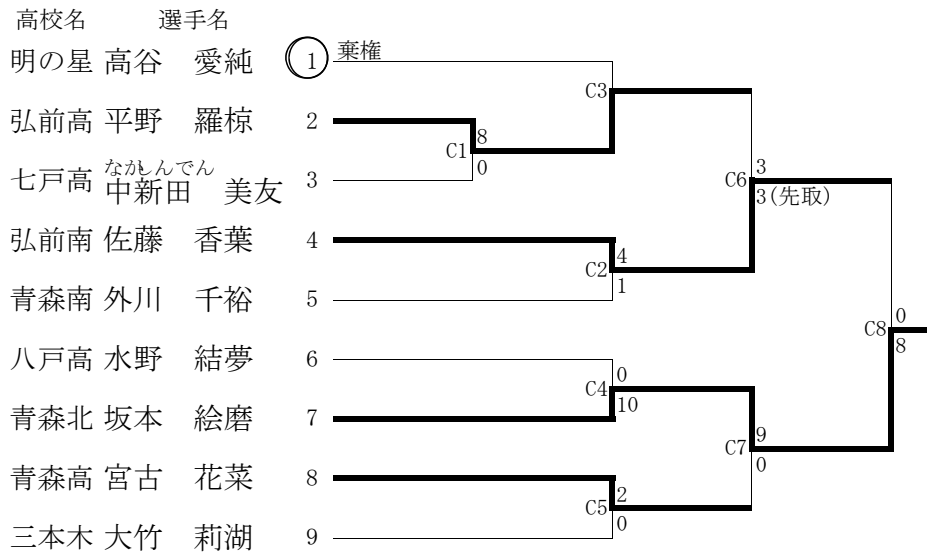

坂本 絵磨

( 青森北高 )

## 女子個人組手

## Dブロック

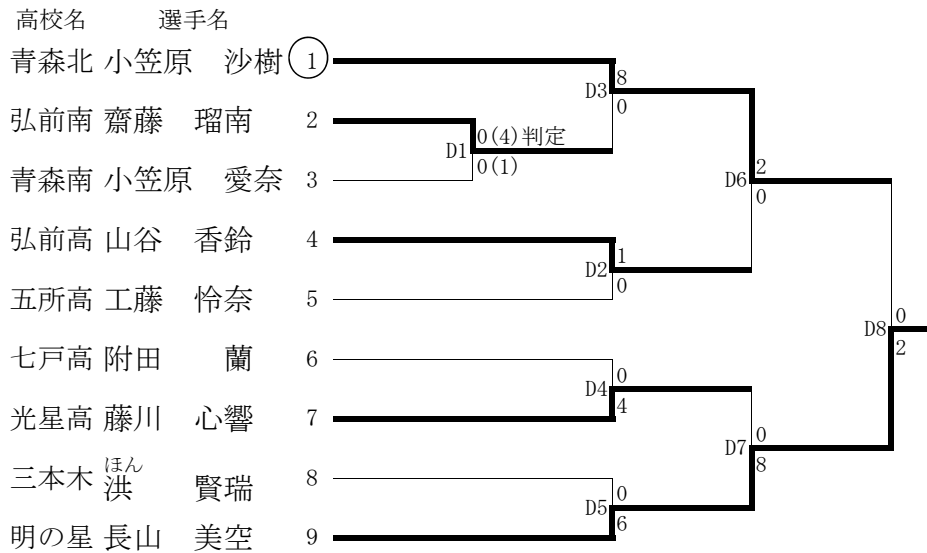

長山 美空

( 明の星 高 )

## 男子個人組手

## Aブロック

高校名	選手名	順位
明の星	大川 蓮	①
青森南	横山 三四朗	2
弘前高	山本 怜央	3
三本木	田村 光輝	4
弘前南	工藤 僚也	5
光星高	かほりた 川守田 蓮	6
五所高	白戸 祐士	7
青森北	岡堀 司	8
野辺西	甲田 慎之介	9
聖愛高	渋谷 力翔	10

大川 蓮

( 明の星 高)

## 男子個人組手

## Bブロック

高校名	選手名	順位
明の星	葛西 真那杜	①
光星高	峰 大樹	2
青森北	舘田 響一	3
野辺西	原田 直也	4
弘前南	中畑 向成	5
五所高	神 祐成	6
三本木	秋田 啓真	7
八戸高	河村 酉太郎	8
聖愛高	山本 祐己	9
弘前高	塚本 皐太郎	10

山本 祐己

( 聖愛 高)

## 男子個人組手

## Cブロック

高校名	選手名	順位	対戦相手	スコア
明の星	相馬 空	①	弘前高 大野 修斗	C3 7-0
弘前高	大野 修斗	2	青森北 齊藤 禅	C1 4-5
青森北	齊藤 禅	3	五所高 佐藤 大耀	C4 0-4
五所高	佐藤 大耀	4	聖愛高 葛西 成紀	C5 9-0
聖愛高	葛西 成紀	5	光星高 木村 歩夢	C6 4-0
光星高	木村 歩夢	6	八戸高 瀧澤 祐征	C7 8-0
八戸高	瀧澤 祐征	7	三本木 久保 心穏	C8 3-2
三本木	久保 心穏	8	弘前南 山内 泉希	C2 0(3)判定 0(2)
弘前南	山内 泉希	9	野辺西 峰 彪流	C9 3-0
野辺西	峰 彪流	10		

相馬 空

( 明の星 高)

## 男子個人組手

## Dブロック

高校名	選手名	順位	対戦相手	スコア
野辺西	寺島 徹	①	弘前南 兼平 乙真	D3 8-0
弘前南	兼平 乙真	2	青森南 石川 弘太郎	D1 3-0
青森南	石川 弘太郎	3	八戸高 中村 洸太	D4 0(0) 0(5)判定
八戸高	中村 洸太	4	光星高 青木 瑚晟	D5 1-0
光星高	青木 瑚晟	5	聖愛高 一戸 健	D6 0-1
聖愛高	一戸 健	6	弘前高 市村 泰基	D7 1-0
弘前高	市村 泰基	7	三本木 千葉 拓斗	D8 0-8
三本木	千葉 拓斗	8	青森北 高橋 和実	D2 0-3
青森北	高橋 和実	9	明の星 柴崎 圭河	D9 6-0
明の星	柴崎 圭河	⑩		

寺島 徹

( 野辺西 高)

## 女子個人組手決勝トーナメント

( 明の星 )	本間 美里	A	0(5)判定
( 明の星 )	野坂 美友	B	0(0)
( 青森北 )	坂本 絵磨	C	4
( 明の星 )	長山 美空	D	1

## 男子個人組手決勝トーナメント

( 明の星 )	大川 蓮	A	1(先取)
( 聖愛高 )	山本 祐己	B	1
( 明の星 )	相馬 空	C	2
( 野辺西 )	寺島 徹	D	1

## 女子団体組手決勝戦

青森北	3	2	青森明の星
坂本 絵磨	1	先鋒	2 本間 美里
立花 凜	8	次鋒	0
藤田 日菜	3	中堅	1 野坂 美友
横浜 聖羅	0	副将	1 長山 美空
金崎 ころこ	8	大将	0

## 男子団体組手決勝戦

青森明の星	4	1	弘前学院聖愛
成澤 快	4	先鋒	0 葛西 成紀
相馬 空	7	次鋒	0 加藤 瑞樹
米村 蓮葵	0	中堅	1 山本 祐己
伊藤 隆介	4	副将	0 渋谷 力翔
柴崎 圭河	5	大将	0 一戸 健

# 平成31年度 春季大会 結果表

## 女子団体組手

4年ぶり6回目

優勝	青森北	高校
第2位	青森明の星	高校
第3位	弘前南	高校
第3位	七戸	高校

## 男子団体組手

3年連続3回目

優勝	青森明の星	高校
第2位	弘前学院聖愛	高校
第3位	八戸学院野辺地西	高校
第3位	弘前南	高校

## 女子個人組手

優勝	坂本 絵磨	青森北
第2位	本間 美里	明の星
第3位	野坂 美友	明の星
第3位	長山 美空	明の星

## 男子個人組手

優勝	相馬 空	明の星
第2位	大川 蓮	明の星
第3位	山本 祐己	聖愛高
第3位	寺島 徹	野辺西

## 女子個人形

優勝	坂本 絵磨	青森北
第2位	工藤 怜奈	五所高
第3位	横浜 聖羅	青森北
第3位	野坂 美友	明の星

## 男子個人形

優勝	山本 祐己	聖愛高
第2位	葛西 成紀	聖愛高
第3位	原田 直也	野辺西
第3位	加藤 瑞樹	聖愛高