

平成26年度

青森県高等学校総合体育大会

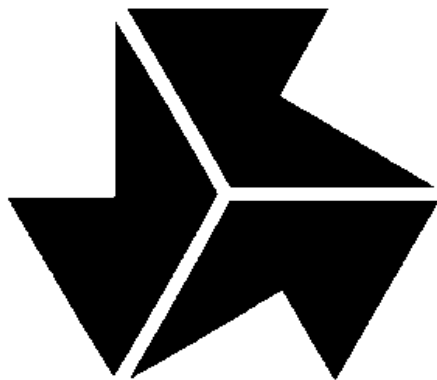

空手道競技

期間 平成26年6月7日(土)～6月9日(月)

場所 六戸町立総合体育館

主催 青森県高等学校体育連盟

開 会 式

- 1 開式のことば
- 2 大会長あいさつ
- 3 来賓あいさつ
- 4 優勝旗返還
- 5 選手宣誓
- 6 審判長注意
- 7 閉式のことば
- 8 大会事務局連絡

閉 会 式

- 1 開式のことば
- 2 成績発表（授与式）
- 3 大会長あいさつ
- 4 審判長講評
- 5 閉式のことば
- 6 大会事務局連絡

前年度優勝校 男子 青森北 高等学校
女子 青森北 高等学校

大会日程

6月7日(土)

開 会 式	10:00	～	10:20
男女個人形予選	10:25	～	11:55
男女個人形決勝トーナメント 1回戦	12:05	～	12:30
昼 休 み	12:30	～	13:10
男女個人形決勝トーナメント 準々決勝	13:10	～	13:45
男女個人形決勝トーナメント 準決勝	13:50	～	14:10
男女個人形決勝トーナメント 3・4位決定戦	14:15	～	14:20
男女個人形決勝トーナメント 決 勝	14:25	～	14:40
男女個人組手 2回戦まで	14:45	～	16:45

6月8日(日)

男女個人組手 ブロック決勝まで	9:30	～	10:45
男女個人組手 5・6位決定戦	10:50	～	11:10
男女個人組手 準決勝	11:15	～	11:35
男女個人組手 3・4位決定戦	11:40	～	11:50
男女個人組手 決 勝	11:55	～	12:20
昼 休 み	12:20	～	13:10
女子団体組手 1・2回戦	13:10	～	14:40
男子団体組手 1・2回戦	15:00	～	16:30

6月9日(月)

女子団体組手 準決勝(2試合)	9:00	～	9:35
男子団体組手 準決勝(2試合)	9:40	～	10:15
女子団体組手 決 勝	10:25	～	10:40
男子団体組手 決 勝	10:50	～	11:05
閉 会 式	11:30	～	11:50

女子個人形 第1指定形 各ブロック3位まで決勝へ

Aブロック

No.	高校名	選手名	予選点	順位	
1	青森北	坂本 絵実	19.55	2	ジョン
2	青森南	米澤 円香	18.6		ジョン
3	弘前高	小林 莉子	18.8		ジョン
4	五所高	花田 沙緒里	19.15		ジョン
5	青森高	竹越 有希	19.05		ジョン
6	三本木	児玉 純子	18.9		ジョン
7	弘前南	福沢 瑚子	19.0		ジョン
8	柴田高	伊藤 うらら	18.85		ジョン
9	光星高	向井 冬子	19.5	3	ジョン
10	青森西	中新田 美咲	19.1		ジョン
(11)	野辺西	小比類巻わかば	20.0	1	ジョン

たけこし

なかしんでん

こひるいまき

Bブロック

No.	高校名	選手名	予選点	順位	
1	東奥高	蒲野 真夏	18.6		バツサイ大
2	弘前南	森山 優香	19.2		ジョン
3	野辺西	菅原 明日香	19.75	3	ジョン
4	聖愛高	中嶋 華菜	18.65		バツサイ大
5	三本木	藤井 優	19.1		ジョン
6	青森北	飯田 光望	19.65		ジョン
7	五所高	田中 彩	18.8		ジョン
8	青森高	湯田 ひかり	19.15		ジョン
9	青森南	佐々木 都円	19.95	1	エンピ
(10)	弘前高	横山 麗美	19.85	2	ニーパイボ

がまの

ゆだ

Cブロック

No.	高校名	選手名	予選点	順位	
1	三本木	久保 愛花	19.3		ジョン
2	聖愛高	吉田 美紀	19.2		バツサイ大
3	弘前南	竹中 あかね	19.25		ジョン
4	青森南	馬場 眞桜華	19.0		ジョン
5	青森北	三上 穂香	19.8	2	ジョン
6	山田高	木村 未来	19.7	3	カンクウ大
7	弘前高	相澤 七帆	18.65		ジョン
8	青森高	岩月 美加子	19.3		ジョン
9	五所高	須郷 真衣	19.05		ジョン
(10)	野辺西	池田 寿鶴	20.0	1	ジョン

あいざわ

いわつき

すごう

Dブロック

No.	高校名	選手名	予選点	順位	
1	三本木	山崎 愛花	18.5		ジョン
2	青森西	川畑 響子	18.85		ジョン
3	青森南	水上 いつみ	18.85		ジョン
4	十和西	戸間替 真鈴佳	19.15		ジョン
5	野辺西	寺島 晴菜	19.7	3	ジョン
6	青森北	八木橋 茜	19.55		ジョン
7	弘前南	花田 悠希乃	19.9	1	ジョン
8	青森高	杉本 芽	19.3		ジョン
9	弘前高	小笠原 滯	18.65		ジョン
(10)	聖愛高	古山 奈津江	19.85	2	バツサイ大

かわはた

みずがみ

とまがえ

こやま

男子個人形

第1指定形 各ブロック3位まで決勝へ

Aブロック

No.	高校名	選手名	予選点	順位	
1	聖愛高	福田 翔	18.9		セイチン
2	光星高	芦沢 研二	18.9		ジョン
3	青森北	葛西 真央	19.35		ジョン
4	弘前南	小田桐 一輝	19.5		ジョン
5	青森西	盛 優希	19.55	3	ジョン
6	東奥高	渡部 龍之介	KK		
7	五所高	伊藤 完生	19.65	2	カンクウ大
8	青森南	清水 貴裕	18.9		ジョン
9	三本木	落合 亮也	19.45		カンクウ大
⑩	弘前高	工藤 海渡	20.1	1	ジョン

Bブロック

No.	高校名	選手名	予選点	順位	
1	聖愛高	成田 光優	KK		
2	青森西	蝦名 貴典	19.1		ジョン
3	青森北	中村 正義	19.6	3	ジョン
4	五所高	田村 友樹	18.9		ジョン
5	三本木	工藤 滉大	19.0		ジョン
6	弘前高	横山 理久斗	19.75	2	バッサイ大
7	六戸高	中村 愁士	19.2		ジョン
8	光星高	永渕 廉	19.2		ジョン
9	青森南	工藤 叶太	19.1		ジョン
⑩	弘前南	工藤 拓	19.85	1	カンクウ大

Cブロック

No.	高校名	選手名	予選点	順位	
1	三本木	古屋 洸	19.35		ジョン
2	青森南	鎌田 祐大	18.9		ジョン
3	板柳高	浅瀬石 雄大	18.6		ジョン
4	光星高	深貝 祥太郎	19.3		サイファ
5	五所高	新井 佐京	18.95		ジョン
6	青森北	瀧本 隆誠	19.6	3	ジョン
7	弘前南	金谷 寿大	19.4		ジョン
8	弘前高	葛西 徳一	19.85	2	ジョン
⑨	青森西	笹原 孝希	20.05	1	

Dブロック

No.	高校名	選手名	予選点	順位	
1	弘前南	中畑 憧	19.65	3	カンクウ大
2	五所高	八木橋 諒	K.K		
3	三本木	高橋 優哉	18.7		ジョン
4	板柳高	山口 虎之介	K.K		
5	青森南	佐藤 吉祥	K.K		
6	光星高	鈴木 大地	18.65		セイエンチン
7	青森西	平尾 昂大	19.55		ジョン
8	青森北	茂木 一真	20.05	1	カンクウ大
⑨	弘前高	山本 椋太	19.9	2	ジョン

◎女子個人形決勝トーナメント

1回戦・・・・・・第1指定形
 準々・準決勝・・・・第2指定形
 決勝・・・・自由形（第3の形）
 或いは第2指定形でも良い

高校名	選手名	順位	1回戦	準々決勝	準決勝	決勝
野辺西	小比類巻 わかば	(A1位)	1	AA5	AA9	AA12
青森北	三上 穂香	(2位)	2	AA1	AA9	AA12
野辺西	菅原 明日香	(3位)	3	AA2	AA9	AA12
青森北	松本 絵実	(2位)	4	AA2	AA9	AA12
野辺西	寺島 晴菜	(3位)	5	AA6	AA9	AA12
青森南	佐々木 都円	(B1位)	6	AA6	AA9	AA12
野辺西	池田 寿鶴	(C1位)	7	AA7	AA10	AA10
聖愛高	古山 奈津江	(2位)	8	AA3	AA10	AA10
山田高	木村 未来	(3位)	9	AA3	AA10	AA10
弘前高	横山 麗美	(2位)	10	AA4	AA8	AA8
弘前南	向井 冬子	(3位)	11	AA4	AA8	AA8
青森北	花田 悠希乃	(D1位)	12	AA8	AA8	AA8

◎男子個人形決勝トーナメント

1回戦・・・・・・第1指定形
 準々・準決勝・・・・第2指定形
 決勝・・・・自由形（第3の形）
 或いは第2指定形でも良い

高校名	選手名	順位	1回戦	準々決勝	準決勝	決勝
弘前高	工藤 海渡	(A1位)	1	BB5	BB9	BB12
五所高	伊藤 完生	(2位)	2	BB1	BB9	BB12
青森北	瀧本 隆盛	(3位)	3	BB1	BB9	BB12
弘前高	葛西 徳一	(2位)	4	BB2	BB6	BB10
青森西	盛 優希	(3位)	5	BB2	BB6	BB10
弘前南	工藤 拓	(B1位)	6	BB6	BB6	BB10
青森西	笹原 孝希	(C1位)	7	BB7	BB10	BB10
弘前高	横山 理久斗	(2位)	8	BB3	BB10	BB10
青森北	中村 正義	(3位)	9	BB3	BB10	BB10
弘前高	山本 椋太	(2位)	10	BB4	BB8	BB8
弘前南	中畑 憧	(3位)	11	BB4	BB8	BB8
青森北	茂木 一真	(D1位)	12	BB8	BB8	BB8

◎女子個人形―東北大会代表3・4位決定戦

高校名	選手名	順位	1回戦
野辺西	寺島 晴菜	AA9	1
弘前高	横山 麗美	AA10	2

◎男子個人形―東北大会代表3・4位決定戦

高校名	選手名	順位	1回戦
弘前高	葛西 徳一	BB9	1
青森北	茂木 一真	BB10	2

女子団体組手

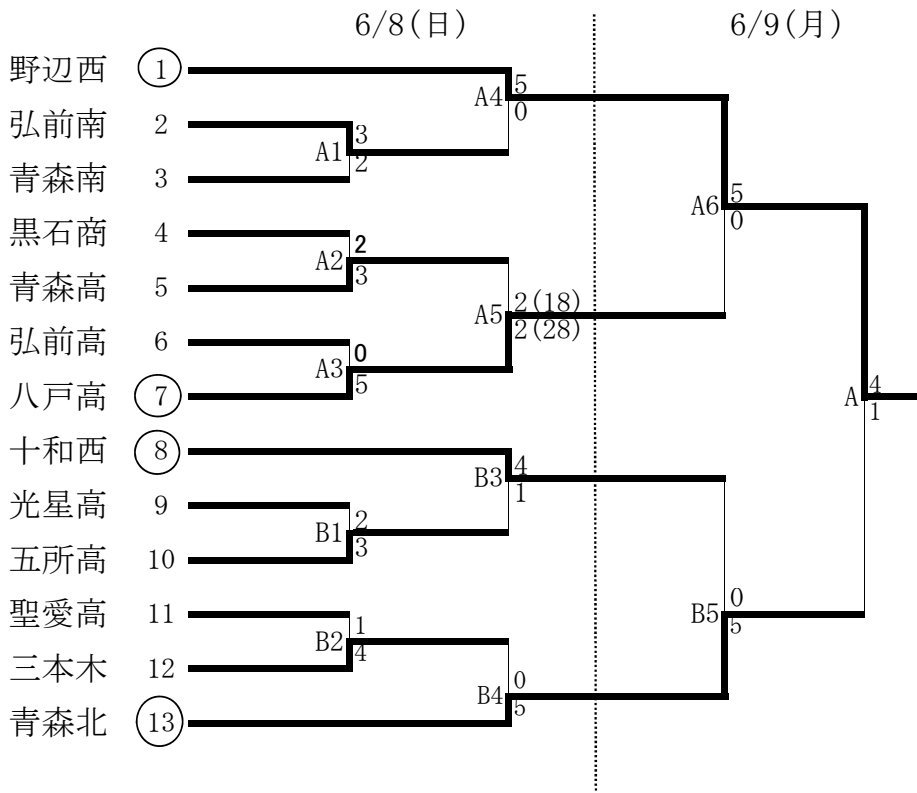

男子団体組手

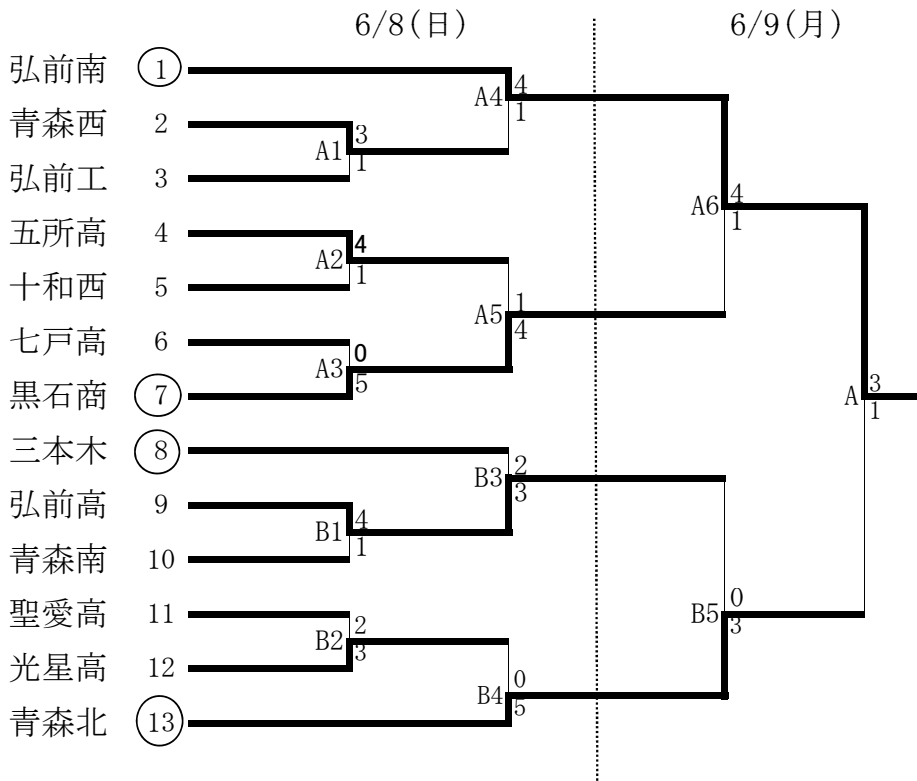

女子個人組手 Aブロック

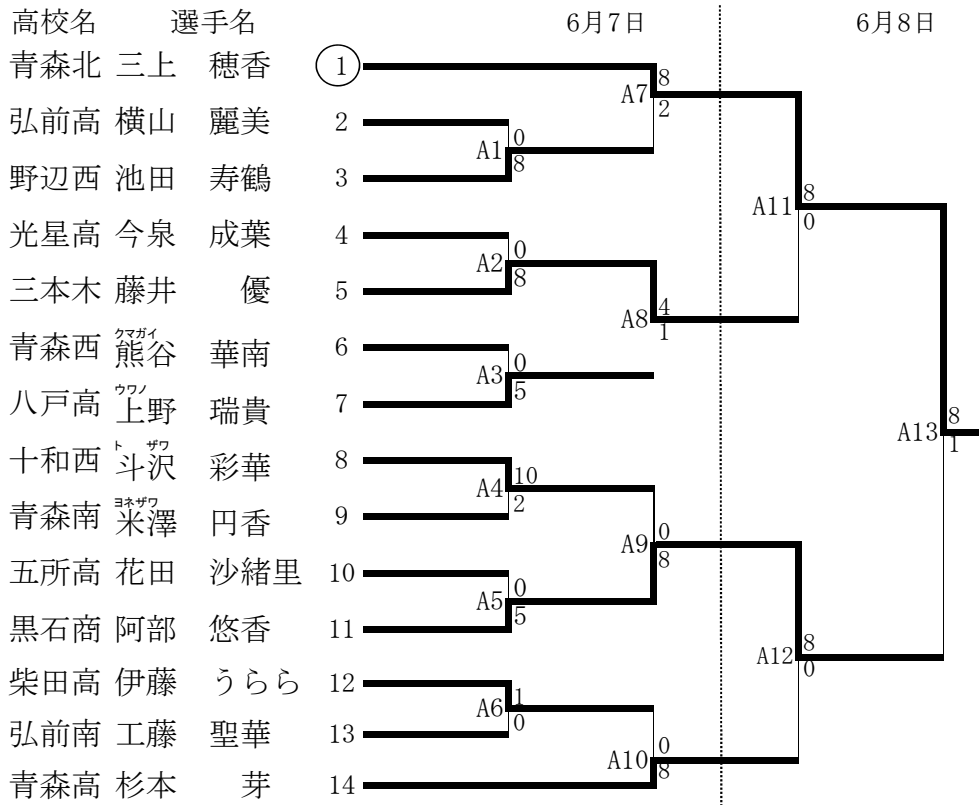

三上 穂香 (青森北 高)

女子個人組手 Bブロック

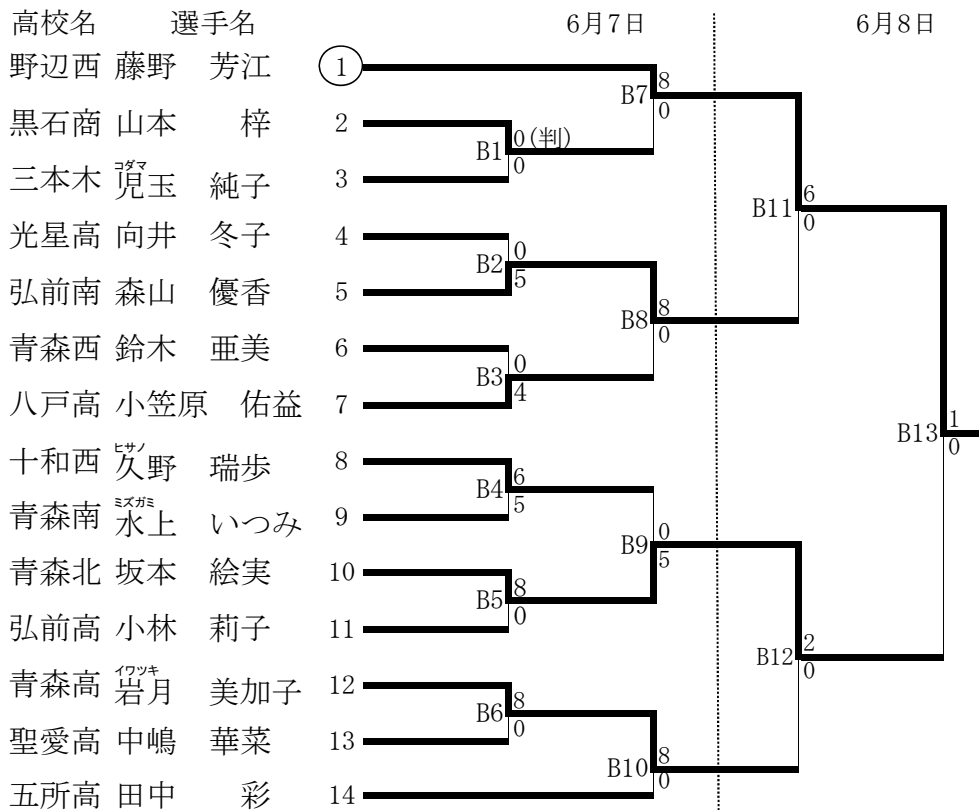

藤野 芳江 (野辺地西 高)

女子個人組手 Cブロック

高校名	選手名	6月7日	6月8日
野辺西 <small>ノヘニシ</small>	小比類巻 <small>コヒルイマキ</small> わかば	①	
黒石商 <small>クシク</small>	熊澤 海玖	2	
弘前高 <small>ヒロノ</small>	相澤 七帆	3	
東奥高 <small>トウオウ</small>	蒲野 真夏	4	
三本木 <small>サンボンキ</small>	久保 愛花	5	
青森高 <small>アヲモリ</small>	湯田 ひかり	6	
五所高 <small>イツソウ</small>	須郷 真衣	7	
八戸高 <small>ヤツホ</small>	石山 芙美	8	
青森南 <small>アヲモリミナミ</small>	佐々木 郁円	9	
十和西 <small>ジュウニシ</small>	里村 彩夏	10	
弘前南 <small>ヒロノミナミ</small>	花田 悠希乃	11	
青森北 <small>アヲモリキタ</small>	飯田 光望	12	
八戸北 <small>ヤツホキタ</small>	安齋 エレナ	13	
聖愛高 <small>セイアイ</small>	吉田 美紀	14	

小比類巻 わかば (野辺地西 高)

女子個人組手 Dブロック

高校名	選手名	6月7日	6月8日
野辺西 <small>ノヘニシ</small>	寺島 晴菜	①	
青森高 <small>アヲモリ</small>	竹越 有希	2	
八戸高 <small>ヤツホ</small>	鈴木 理沙	3	
聖愛高 <small>セイアイ</small>	古山 奈津江	4	
五所高 <small>イツソウ</small>	菊地 尚美	5	
山田高 <small>ヤマタ</small>	木村 未来	6	
弘前南 <small>ヒロノミナミ</small>	竹中 あかね	7	
十和西 <small>ジュウニシ</small>	坂田 優美	8	
弘前高 <small>ヒロノ</small>	小笠原 滢	9	
青森西 <small>アヲモリニシ</small>	中新田 美咲	10	
三本木 <small>サンボンキ</small>	藤森 朝子	11	
青森南 <small>アヲモリミナミ</small>	馬場 眞桜華	12	
青森北 <small>アヲモリキタ</small>	八木橋 茜	13	

寺島 晴菜 (野辺地西 高)

男子個人組手

Aブロック

高校名	選手名	6月7日	6月8日
青森北鳥谷部	晋吉 ①		
板柳高	浅瀬石 雄大 2	A1 20	
三本木	菅原 敬也 3		A12 36
十和西	西戸 健太 4	A2 08	
五所高	伊藤 完生 5		A9 02
弘前南	小田桐 一輝 6	A3 10	
弘前高	古川 弘基 7		A14 80
八戸高	鳩 力乃介 8	A4 10	
光星高	菅沢 研二 9		A10 00(判)
黒石商	須藤 瑛介 10	A5 60	
青森南	辻 諒太郎 11		A13 15
弘前工	熊谷 謙太郎 12	A6 00(判)	
聖愛高	福田 翔 13		A11 08
青森西	笹原 孝希 14	A7 80	
七戸高	仁和 九十九 15		

小田桐 一輝 (弘前南 高)

男子個人組手

Bブロック

高校名	選手名	6月7日	6月8日
青森北	寺沢 拓真 ①		
聖愛高	三上 空 2	B1 13	
弘前高	工藤 海渡 3		B12 80
十和西	橋端 涼 4	B2 57	
光星高	城前 翔 5		B9 69
三本木	工藤 滉大 6	B3 00(判)	
八戸高	秋山 一真 7		B14 08
七戸高	三上 朋也 8	B4 08	
弘前工	近藤 拓斗 9		B10 27
板柳高	山口 虎之介 10	B5 00(判)	
黒石商	森内 一真 11		B13 19
青森南	鎌田 祐大 12	B6 21	
五所高	田村 友樹 13		B11 08
青森西	平尾 昂大 14	B7 47	
弘前南	工藤 拓 15		

工藤 拓 (弘前南 高)

男子個人組手

Cブロック

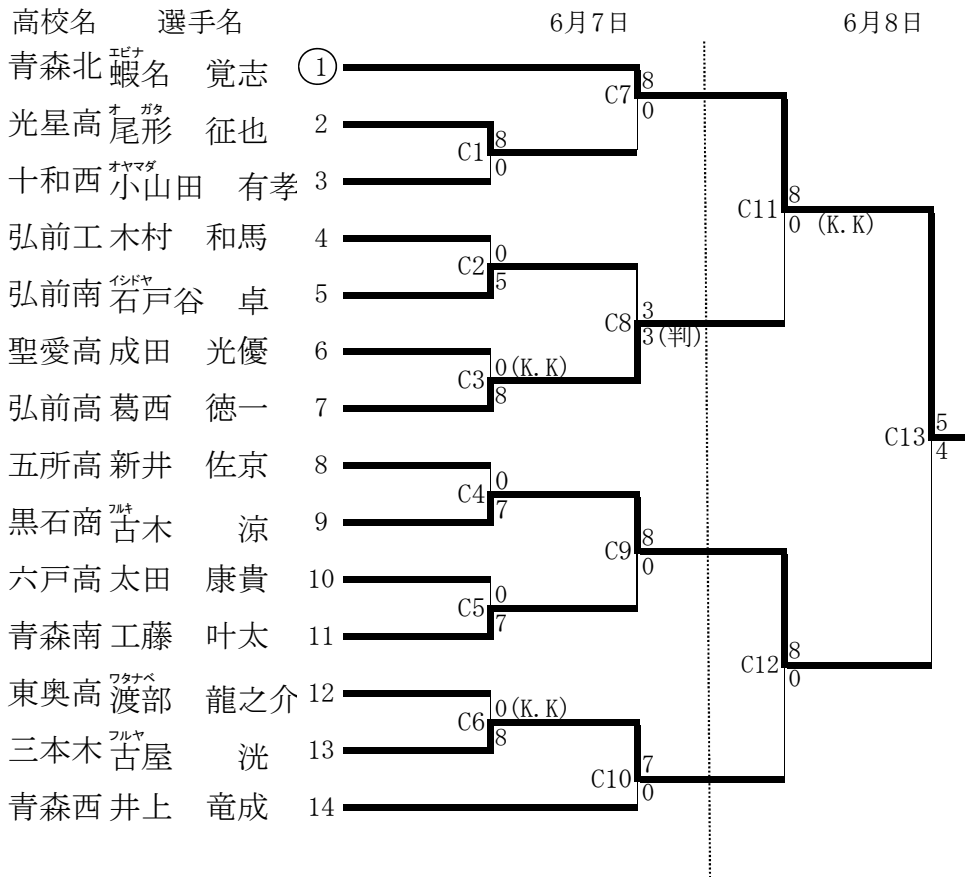

蝦名 覚志 (青森北 高)

男子個人組手

Dブロック

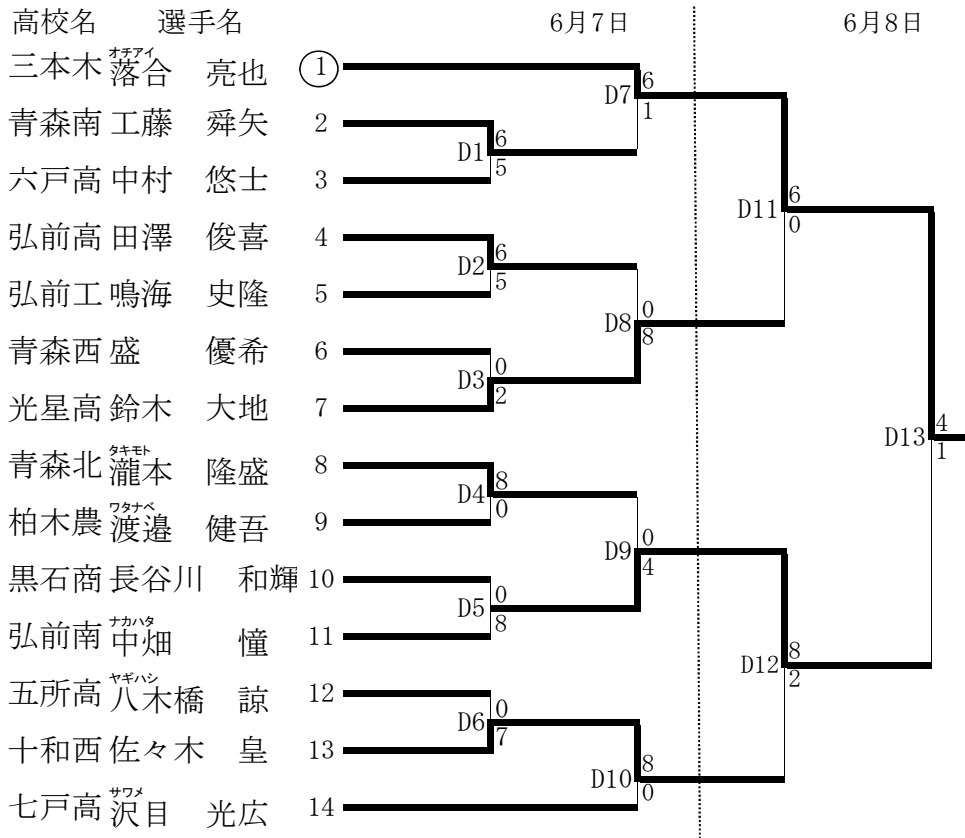

落合 亮也 (三本木 高)

◎女子個人組手－東北大会代表5・6位決定戦

(黒石商)	阿部 悠香	A13			
(青森北)	坂本 絵実	B13	AA1	1 3	AA3
(青森北)	飯田 光望	C13			
(青森北)	八木橋 茜	D12	AA2	7 1	2 4

◎男子個人組手－東北大会代表5・6位決定戦

(青森西)	笹原 孝希	A14			
(青森北)	寺沢 拓真	B14	BB1	1 5	BB3
(黒石商)	古木 涼	C13			
(弘前南)	中畑 懂	D13	BB2	0 5	0 8

◎女子個人組手－決勝トーナメント

(青森北)	三上 穂香	A13			
(野辺西)	藤野 芳江	B13	AA4	5 3	AA7
(野辺西)	小比類巻 わかば	C13			
(野辺西)	寺島 晴菜	D12	AA5	0 2	8 1

◎男子個人組手－決勝トーナメント

(弘前南)	小田桐 一輝	A14			
(弘前南)	工藤 拓	B14	BB4	3 (判) 3	BB7
(青森北)	蝦名 覚志	C13			
(三本木)	落合 亮也	D13	BB5	11 8	8 0

◎女子個人組手－東北大会代表3・4位決定戦

(野辺西)	藤野 芳江	AA4			
(野辺西)	小比類巻 わかば	AA5	AA6	2 1	

◎男子個人組手－東北大会代表3・4位決定戦

(弘前南)	工藤 拓	BB4			
(三本木)	落合 亮也	BB5	BB6	2 8	

女子団体組手決勝戦

野辺地西高校		4	赤	青	1	青森北高校	
池田 寿鶴	5	先鋒	2	須藤 花奈子			
小比類巻 わかば	2	次鋒	1	八木橋 茜			
寺島 晴菜	0	中堅	1	三上 穂香			
藤野 芳江	6	副将	2	坂本 絵実			
菅原 明日香	3	大将	0	飯田 光望			

男子団体組手決勝戦

弘前南高校		3	赤	青	1	青森北高校	
中畑 憧	8	先鋒	0	瀧本 隆誠			
佐藤 理憲	0	次鋒	8	茂木 一真			
石戸谷 卓	5	中堅	5	石岡 連			
小田桐 一輝	7	副将	4	鳥谷部 晋吉			
工藤 拓	7	大将	3	蝦名 覚志			

平成26年度 高校総体結果表

女子団体組手

優勝	野辺地西	高校
5年ぶり9回目		
第2位	青森北	高校
第3位	八戸	高校
第3位	十和田西	高校

男子団体組手

優勝	弘前南	高校
41年ぶり2回目		
第2位	青森北	高校
第3位	弘前	高校
第3位	黒石商業	高校

女子個人組手

優勝	三上 穂香	(青森北)
第2位	寺島 晴菜	(野辺地西)
第3位	藤野 芳江	(野辺地西)
第3位	小比類巻 わかば	(野辺地西)
第5位	飯田 光望	(青森北)
第6位	坂本 絵実	(青森北)

男子個人組手

優勝	小田桐 一輝	(弘前南)
第2位	蝦名 覚志	(青森北)
第3位	落合 亮也	(三本木)
第3位	工藤 拓	(弘前南)
第5位	中畑 懂	(弘前南)
第6位	寺沢 拓真	(青森北)

女子個人形

優勝	小比類巻 わかば	(野辺地西)
第2位	古山 奈津江	(聖愛高)
第3位	寺島 晴菜	(野辺地西)
第3位	横山 麗美	(弘前高)

男子個人形

優勝	工藤 海渡	(弘前高)
第2位	笹原 孝希	(青森西)
第3位	葛西 徳一	(弘前高)
第3位	茂木 一真	(青森北)

※ インターハイは、男女共に団体組手の優勝校と個人組手2名、個人形2名となります。

※ 東北大会は、男女共に団体組手の優勝校と2位の高校、個人組手6名、個人形4名となります。